

MANUALE D'USO E MANUTENZIONE LETTINO ULISSE SERIE TILT



MODELLI LETTINO ULISSE

Descrizione	Codice
ULISSE con pulsantiera	115064

FISIOTECH SRL

Sede Operativa e Amministrativa/Operating headquarters:

Via Toniolo, 44/E-F - 31028 Vazzola (TV) - ITALY

Sede legale/Registered office: Via Valdoni, 19 - 31013 Cimavilla di Codognè (TV) - ITALY

Tel. +39 0438470342 - Fax +39 0438478762 - mail : info@fisiotech.com - pec : fisiotech@mailsec.it

P.I. e C.F./ VAT Number IT 03765100262 - Rea TV 296956

Indice

INTRODUZIONE	pag. 3
SICUREZZA	pag. 4-5
AVVERTENZE – GARANZIA – TIPO DI IMBALLO – DISIMBALLO	pag. 5
ETICHETTA PRODOTTO E SIMBOLI	pag. 6
DATI TECNICI	pag. 7
CARATTERISTICHE TECNICHE	pag. 8
AVVERTENZE	pag. 9
UTILIZZO LETTINO	pag. 10-11
PROBLEMI, CAUSE E SOLUZIONI	pag. 12
MANUTENZIONI	pag. 13
PULIZIA	pag. 14
RICAMBI, ACCESSORI	pag. 15
REGISTRAZIONE INTERVENTI	pag. 16

INTRODUZIONE

Questo manuale ha lo scopo di fornire agli utilizzatori ed addetti le informazioni necessarie affinché, oltre ad un adeguato utilizzo del lettino, siano in grado di gestire lo stesso in autonomia e sicurezza. Il manuale contiene informazioni inerenti all'aspetto tecnico, al funzionamento, alla manutenzione, ai ricambi ed alla sicurezza.

Il Libretto Istruzioni deve sempre seguire l'apparecchiatura e deve essere accuratamente conservato al fine di non comprometterne lo stato di leggibilità.

In caso di cessione a terzi è necessario trasmettere il presente manuale insieme agli altri documenti così come previsto dalle disposizioni inerenti alla Direttiva Europea 93/42/CEE.

Uso previsto

Il lettino ULISSE è un lettino per la terapia della statica supina tramite inclinazione progressiva del pianale. Il movimento è assistito da motore elettrico in bassa tensione. Il lettino è dotato di 4 ruote di cui 2 con freno, di cinghie ferma pazienti.

Dati del costruttore

FISIOTECH SRL

Sede Operativa: Via Toniolo, 44/E-F

31028 VAZZOLA (TV) - Italia

Tel. +39 0438 470342

Fax +39 0438 478762

info@fisiotech.com

Ambiente di applicazione

I dispositivi medici oggetto del presente manuale sono conformi alla direttiva 93/42/CEE modificata dalla 2007/47/CE secondo l'allegato VII. Ambiente di applicazione: cure ambulatoriali somministrate in ospedale o altro centro medico, sotto la sorveglianza medica, nelle quali gli apparecchi EM sono previsti per la necessità di persone ammalate, che hanno subito lesioni o sono portatrici di disabilità, per il trattamento, diagnosi e monitoraggio.

Immagazzinaggio

In caso di immagazzinamento si devono rispettare le seguenti condizioni ambientali: umidità relativa 10% ÷ 90 % - temperatura -10°C ÷ +50°C – Luogo pulito.



ATTENZIONE! Leggere attentamente il presente manuale prima di utilizzare il lettino.

FISIOTECH SRL declina ogni responsabilità e non risponde per danni a persone e/o cose causate da uso non conforme del lettino o fatto da personale negligente o non qualificato o dalla mancata osservanza di tali istruzioni.

SICUREZZA



ATTENZIONE! Il lettino non deve essere utilizzato:

- Con un carico di funzionamento in sicurezza superiore a quello dichiarato.
- In condizioni di scarsa stabilità e/o in prossimità di dislivelli (es.: pendenze, gradini, ecc.).
- Con manomissioni e/o modifiche sul prodotto originale.
- Con il paziente non adeguatamente fissato alle cinture e alle pedane di sostegno.
- Quando l'uso dell'apparecchiatura è controindicato o genera gravi disagi al paziente.
- Associata ad altri dispositivi che possano interferire con l'apparecchiatura.
- In atmosfera esplosiva a rischio d'incendio e/o corrosiva o esposta alle intemperie.
- In configurazione impropria o quando ci sia il sospetto che possa arrecare danno al paziente.



ATTENZIONE!

- Non inserire parti del corpo nelle zone interessate dal movimento dei vari componenti e/o regolazioni indicate dalle apposite etichette.
- Accertarsi che il paziente sia stato adeguatamente fissato alle cinghie e alle pedane di sostegno.
- Accertarsi che il paziente non possa azionare accidentalmente i comandi.
- Accertarsi che durante il funzionamento le parti in movimento dell'apparecchiatura non entrino in collisione con oggetti e/o persone.
- Tenersi a debita distanza dalle parti in movimento.
- Non tenere i piedi sulla base del lettino mentre questo è in movimento per evitare schiacciamenti.



ATTENZIONE! PARTI ELETTRICHE

- Collegarsi esclusivamente ad un impianto elettrico conforme alle Norme vigenti.
- Non tirare il cavo di alimentazione per staccare la spina dalla presa elettrica.
- Non versare liquidi sull'apparecchiatura.
- Staccare sempre la spina dalla rete prima di intervenire su qualsiasi parte elettrica o per lo spostamento dell'apparecchio.
- Non danneggiare i cavi elettrici: evitare schiacciamenti; non staccare le varie connessioni tirando direttamente il cavo ma dal corpo della spina, etc.
- Tenere costantemente controllato lo stato del cavo di alimentazione. Nel caso dovesse essere sostituito richiederlo alla ditta venditrice.
- Scollegare l'alimentatore dell'apparecchiatura dalla rete elettrica quando non viene utilizzata per parecchio tempo ne aumenta la durata e limita il seppur ridotto consumo energetico.
- In caso di guasto o cattivo funzionamento, scollegare dalla rete l'alimentazione elettrica.
- Cattivo uso, negligenza, alimentazione con tensioni diverse o tentativi di riparazioni da parte di personale non autorizzato, fanno decadere automaticamente le condizioni di garanzia.
- Non tagliare la spina del lettino in caso non sia compatibile con la presa, ma si consiglia di predisporre correttamente la presa a muro ed usare temporaneamente adattatori fino alla risoluzione del problema. Se si taglia la spina decade automaticamente la garanzia.
- Non aprire il motore/attuatore, la pedaliera e/o pulsantiera pena la decadenza della garanzia. Se il lettino non funziona (anche se correttamente collegato alla presa elettrica) contattare la ditta venditrice.

AVVERTENZE

- Non utilizzare il sistema di sollevamento in modo continuo ma rispettare il ciclo d'uso indicato a pagina 9 CARATTERISTICHE TECNICHE RETE ELETTRICA.
- Le gomme espanse e le parti plastiche dell'apparecchiatura possono incendiarsi se messe a contatto con fiamme libere.
- Le lampade terapeutiche irradianti possono danneggiare il rivestimento delle imbottiture.
- Prodotti detergenti corrosivi e/o abrasivi possono danneggiare il rivestimento delle imbottiture.
- Si raccomanda di interporre tra il paziente e il piano del lettino rivestito in similpelle antibatterico e fungicida, un lenzuolino di carta e di sostituirlo al termine della seduta/visita.

GARANZIA

Il lettino ULISSE gode di una garanzia che copre solamente i difetti di fabbricazione per 24 mesi dalla data di consegna. La garanzia non copre: i materiali di consumo e quelli di normale usura quali: imbottiti, pedaliere/pulsantiera, cavi elettrici e cuscinetti, i guasti causati da urti e/o cadute, l'errato o improprio uso, l'uso da parte di personale non qualificato. Qualora il sigillo di garanzia risulti danneggiato o alterato, la garanzia decade automaticamente. Qualora l'apparecchiatura risulti manomessa la garanzia decade automaticamente. Le riparazioni in garanzia si intendono presso nostra sede operativa e previa autorizzazione. Il materiale da riparare in garanzia ci dovrà pervenire in porto franco e con imballo originale. Per la riparazione oltre alla richiesta scritta ci dovrà pervenire copia della fattura e del documento di trasporto.

TIPO DI IMBALLO

L'imballo è costituito da una scatola di cartone denominata "marmotta", con un coperchio e un fondo. Viene chiusa da graffette in ferro e la scatola viene posizionata su un pallet (bancale) costruito appositamente per questo tipo di scatola. La scatola è fissata al bancale con reggette di plastica.



ATTENZIONE! Il lettino è pesante (circa Kg 90) e soprattutto ingombrante. Dimensioni imballo: lunghezza cm 195 x larghezza cm 72 x altezza cm 100. Deve essere movimentato con estrema cautela. Lo scarico deve avvenire o con attrezzature adatte per lo scarico (carrello elevatore) oppure da almeno 3/4 persone.

DISIMBALLO



La presenza di questo simbolo su un prodotto indica che esso non deve essere gettato tra i rifiuti generici ma raccolto a parte per operazioni di riciclaggio o smaltimento a norma di legge.

Dopo aver depositato in luogo idoneo il pallet (bancale) contenente il lettino, tagliare le reggette di plastica che collegano il pallet (bancale) al lettino e che chiudono il cartone.



ATTENZIONE! Fare molta attenzione per evitare tagli alle mani per uso incauto di cutters o forbici o altri attrezzi usati per il taglio. Si consiglia di utilizzare forbici con punte arrotondate per evitare danni alle mani e all'imbottitura del lettino. Conservare l'imballo per un'eventuale restituzione al costruttore. Smaltire reggette e cartone come materiale di riciclaggio.

ETICHETTA PRODOTTO – SIMBOLI UTILIZZATI



	Fabbricante
REF	Codice Articolo
SN	Numero di matricola
	Data di fabbricazione
MAX	Portata max
	Attenzione
	Limite di temperatura
	Limite di umidità
	Tenere lontano dalla luce solare e da fonti di calore
	Tenere al riparo dalla pioggia
	Leggere le istruzioni
	La presenza di questo simbolo su un prodotto indica che esso non deve essere gettato tra i rifiuti generici ma raccolto a parte per operazioni di riciclaggio o smaltimento a norma di legge.

DATI TECNICI

- Sezione lettino 4
- Regolazione altezza da cm 54 a cm 96 elettrica mediante pulsantiera.
- Regolazione della testiera positiva +30° e negativa -80° mediante pistone a gas.
- Foro per la respirazione completo di tappo.
- Regolazione elettrica dell'inclinazione da 0° a +90° mediante pulsantiera.
- Leva recupero manuale del pianale.
- 4 ruote Ø 100 mm di cui 2 con freno di stazionamento.
- 5 cinghie ferma pazienti.
- Pedane indipendenti regolabili da +10° a -23° mediante pistoni a gas.
- Dimensioni cm 200 X 65 (ingombro 70 cm) X 54/96 h.
- Portata massima statica Kg 150 uniformemente distribuiti.
- Passaggio sollevatore 15 cm.
- Alimentazione rete 230V 50Hz.
- Struttura del lettino in acciaio verniciato.
- Imbottitura in poliuretano espanso densità 30 kg/m³ ignifuga classe 1 IM spessore 4 cm.
- Rivestimento in similpelle ignifuga classe 1 IM.

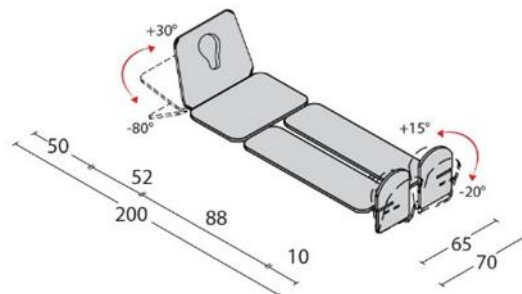

IL BASAMENTO DEL LETTINO ULISSE È COSTRUITO IN MODO TALE DA ACCONSENTIRE L'ACCOSTAMENTO DEL SOLLEVATORE.

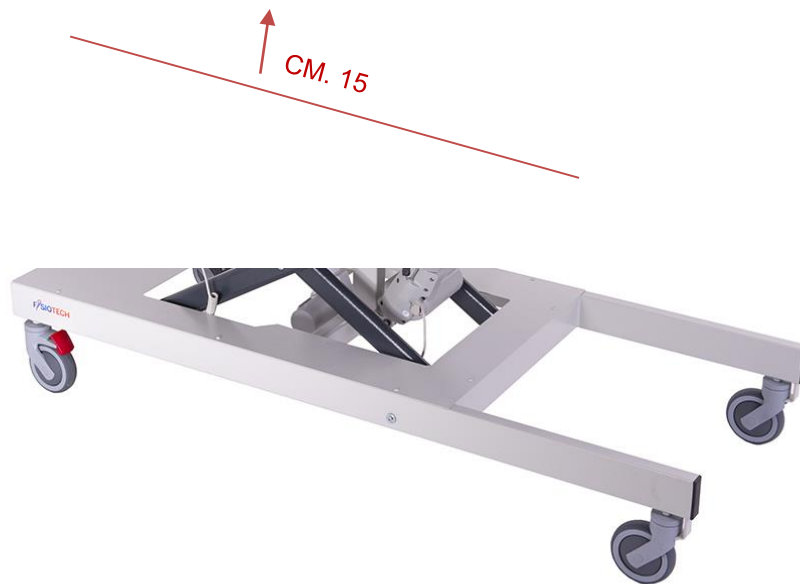

CARATTERISTICHE TECNICHE RETE ELETTRICA

- Alimentatore 230 V 50Hz Classe II
- Motore in corrente continua a bassa tensione 24V.
- Comando di controllo pedaliera/pulsantiera a basso voltaggio 24V.
- Autostop elettrico a fine corsa.
- Fusibile termico salvamotore ripristinabile incorporato.

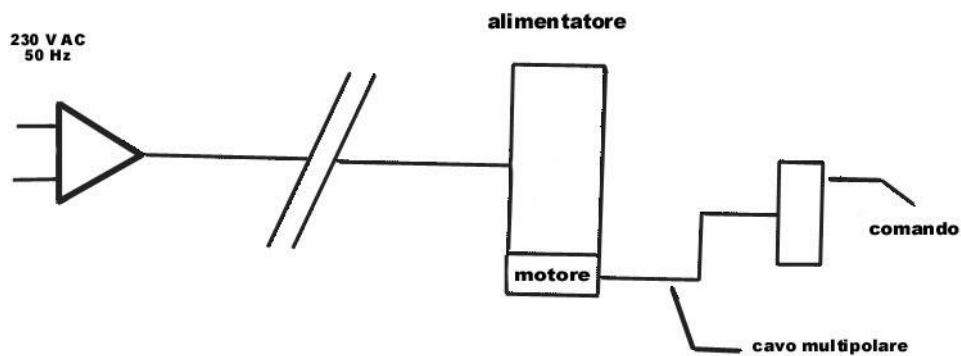



ATTENZIONE! È molto importante sapere che si tratta di un attuatore/motore ad uso temporaneo: 2 minuti uso continuo / 18 minuti pausa.

AVVERTENZE

L'operatore deve fare molta attenzione verificando che:

1. Le Sue mani e/o i Suoi piedi e le mani e/o i piedi del paziente non si trovino nelle zone del lettino evidenziate da questa etichetta per evitare "pinzamenti/schiacciamenti".



2. Divieto assoluto di sedersi sulla testiera.



3. Non sedersi e non concentrare il carico sulle parti terminali del piano letto (testiera/schienale – pediera).

 **ATTENZIONE!** L'operatore non deve mai lasciare il paziente incustodito per impedire il rischio di caduta del paziente dal lettino. Il costruttore non risponde per danni a persone e/o cose causate dall'uso del lettino da parte di personale negligente e/o non qualificato.

UTILIZZO DEL LETTINO

REGOLAZIONE DELL'INCLINAZIONE



L'inclinazione del lettino da 0° a 90° avviene attraverso la pulsantiera.

LEVA PER IL RECUPERO MANUALE DEL PIANALE



Tirare ed accompagnare il piano fino alla posizione orizzontale.

Attenzione la manovra deve essere effettuata da almeno due persone. PERICOLO SCHIACCIAMENTO

REGOLAZIONE DELLE PEDANE INDIPENDENTI

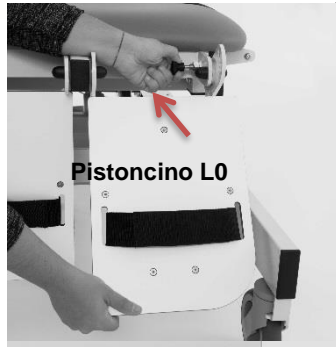

La regolazione dell'inclinazione delle pedane indipendenti da +20° a -20° avviene mediante pistoncino a molla. Per regolare l'inclinazione tirare il pistoncino (L0) posizionare le pedane nella posizione desiderata e rilasciare il pistoncino.

SPOSTAMENTO DEL LETTINO



ATTENZIONE! Assicurarsi di aver inserito il freno di stazionamento prima di far salire il paziente.



L'azionamento del freno sulle ruote si effettua con il piede.

Leva verso il basso il freno di stazionamento è stato inserito. Leva verso l'alto il freno di stazionamento è stato disinserto.

REGOLAZIONE DELLA TESTATA



La testata è regolabile mediante molla a gas con sblocco controllato tramite apposito comando. Per regolare l'inclinazione della sezione premere il comando (L1) e regolare nella posizione desiderata; rilasciare la leva L1 per mantenere la posizione raggiunta.

REGOLAZIONE DEL TAVOLINO (SE PROVVISORIO)

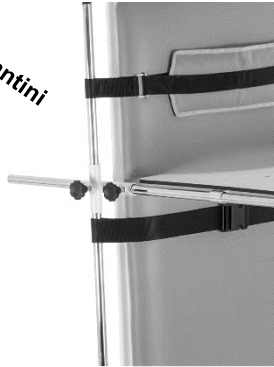

Il tavolino è utilizzabile con persona in posizione di statica supina. Il tavolino è sagomato per favorire un agevole appoggio degli avambracci. Regolabile manualmente in altezza e in profondità.

Per regolare la posizione agire sugli appositi volantini (sia a dx che a sx del lettino). Una volta posizionato all'altezza e profondità desiderata stringere bene i volantini.

REGOLAZIONE DEI SUPPORTI ASCELLARI (SE PROVVISIO)

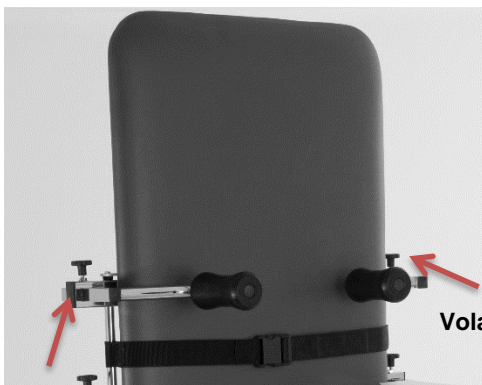

Volantino

Volantino

I supporti ascellari sono regolabili manualmente in altezza e in profondità

Per regolare la posizione agire sugli appositi volantini. Una volta posizionato all'altezza e profondità desiderata stringere bene i volantini.

RISOLUZIONE DEGLI EVENTUALI PROBLEMI

PROBLEMA	CAUSE	RIMEDIO
Mancato funzionamento dell'attuatore/motore	La spina del cavo di alimentazione non è stata collegata correttamente oppure manca la corrente elettrica.	Collegare la spina alla presa della rete elettrica con tensione uguale a quella indicata a pag. 5 di questo libretto "dati tecnici rete elettrica".
Mancato funzionamento dell'attuatore/motore	Problema grave diverso da quello a punto 1 (fusibile saltato o centralina saltata).	Contattare la ditta venditrice.

<p>L'attuatore fa rumore (stride)</p>	<p>Polvere sullo stelo.</p>	<p>Con un panno comune non abrasivo spolverare lo stelo dell'attuatore e ogni tanto mettere alcune gocce di olio (di vaselina, oppure olio da cucina).</p>
<p>Pistone testiera non funziona</p>	<p>Si è scaricato il pistone. Il gas è fuoriuscito.</p>	<p>Contattare la ditta venditrice per la sostituzione.</p>

MANUTENZIONI

Gli interventi di manutenzione devono essere eseguiti da tecnici specializzati, elettricisti o persone con conoscenza del contenuto del presente libretto istruzioni.

Verificare le condizioni di sicurezza dell'apparecchio dopo ogni situazione critica come ad esempio caduta, urti violenti, versamento di liquidi, ecc. ed ogni qualvolta si abbiano dei dubbi sullo stato di sicurezza dell'apparecchio.



ATTENZIONE!

- Prima di effettuare qualsiasi operazione di manutenzione assicurarsi che la spina sia disinserita dalla rete elettrica.
- In evidenza di pericolo per la sicurezza, il dispositivo deve essere immediatamente disattivato senza possibilità di utilizzo finché il pericolo non sia stato eliminato.

- In caso di guasto ad attuatori, centraline, comando a pedale (pedaliera) o alla pulsantiera è prevista la sostituzione completa. Per nessun motivo questi componenti vanno aperti o manomessi, pena il decadimento della garanzia e della responsabilità del fabbricante.

MANUTENZIONI	COME FARE
<p align="center">Parti elettriche</p>	<p>L'attuatore non ha bisogno di alcuna manutenzione se non quella indicata su soluzione problemi.</p> <p>Verificare ogni 3 mesi l'usura del cavo del comando a pedale e quello collegato alla rete. In caso di usura e/o sfilacciamento si deve subito sostituire il cavo danneggiato.</p> <p>Verificare ogni 6 mesi che durante il funzionamento non vengano emessi suoni o vibrazioni inusuali che potrebbero segnalare anomalie agli attuatori e/o meccanismi.</p> <p>Alla fine delle operazioni sopra indicate completare l'ispezione superando la prova di lavoro di un ciclo di sollevamento con il carico massimo di sicurezza.</p>
<p align="center">Parti meccaniche</p>	<p>Controllare ogni 3 mesi circa, o dopo un uso particolarmente intenso, il serraggio di viti e bulloni, verifica giochi delle boccole e perni; assenza di lesioni e deformazioni strutturali.</p> <p>Verificare condizioni cavetti di comando molle a gas e relative guaine.</p>

PULIZIA

Si consiglia per la disinfezione delle mani o delle parti del corpo che entrano in contatto col paziente o con altre superfici l'utilizzo di prodotti disinfettanti per uso esterno



ATTENZIONE! Le operazioni di pulizia delle apparecchiature elettriche devono essere svolte scollegati dalla rete elettrica.

Pulizia dell'imbottitura del lettino:

Pulire con un panno morbido inumidito con una soluzione detergente neutra e sciacquare con un panno ben strizzato di acqua pulita.



- Non usare solventi, candeggine e detersivi chimici o spray per lucidare.
- Evitare l'esposizione diretta alla luce del sole degli imbottiti per evitare l'invecchiamento precoce del rivestimento.
- Uno strofinamento eccessivo può portare all'invecchiamento precoce delle attrezzature, per cui è necessario controllare scrupolosamente che questa sia effettuata correttamente.
- I colori chiari, non devono essere messi a contatto con tessuti e capi d'abbigliamento trattati con coloranti non fissati, o con scarse solidità di tintura, onde evitare macchie ed aloni di coloranti di cui non possiamo garantire la pulitura

Disinfezione dell'imbottitura del lettino:

Spruzzare la superficie da igienizzare con una soluzione a base di perossido al 0,5% e risciacquare accuratamente. **FREQUENZA:** Quotidiana fino a 6/8 volte al giorno.



L'utilizzo di detersivi con additivi e/o alcool tendono ad aumentare il processo di usura ed invecchiamento della superficie trattata.

Pulizia della parte metallica verniciata:

Spolverare con un panno non abrasivo asciutto o al massimo appena inumidito con po' di acqua.



1. Prodotti aggressivi possono danneggiare le superfici.
2. Prima di riutilizzare l'apparecchiatura dopo la pulizia verificare che tutti i componenti siano perfettamente asciutti.

RICAMBI

CODICE	DESCRIZIONE
MOAT000006	Motore / attuatore
MOCT000002	Centralina
MOLT000001	Alimentatore
MOMT000002	Pulsantiera

GAP4000001	Pistone a gas per testata e parte centrale
GAP4000002	Pistone a gas per sezione finale (pediera)
GAS0000011	Meccanismo di sblocco pistoni con leva. Leve a rilascio variabile.
GAS0000005	Kit cavi per pistone a gas testata
MC11503001	Cinghie ferma pazienti
MIM1150101	Imbottitura completa lettino ULISSE

ACCESSORI SU RICHIESTA E COLORI

CODICE	DESCRIZIONE
125060	Tavolino
125040	Fascia imbottita ferma pazienti
125050	Cinghie ferma pazienti altezza 10 cm
125030	Supporti ascellari
I NOSTRI COLORI	
Struttura in metallo	Panna RAL 9001 bucciato
Imbottitura	Panna, giallo, arancio, bordeaux, verde, blu, grigio e nero

REGISTRAZIONE DEGLI INTERVENTI

REGISTRAZIONE DEGLI INTERVENTI			
MODELLO / CODICE DISPOSITIVO:		DATA INSTALLAZIONE	MATRICOLA No.
Data intervento	Operazioni eseguite	Nome persona incaricata	Firma

