

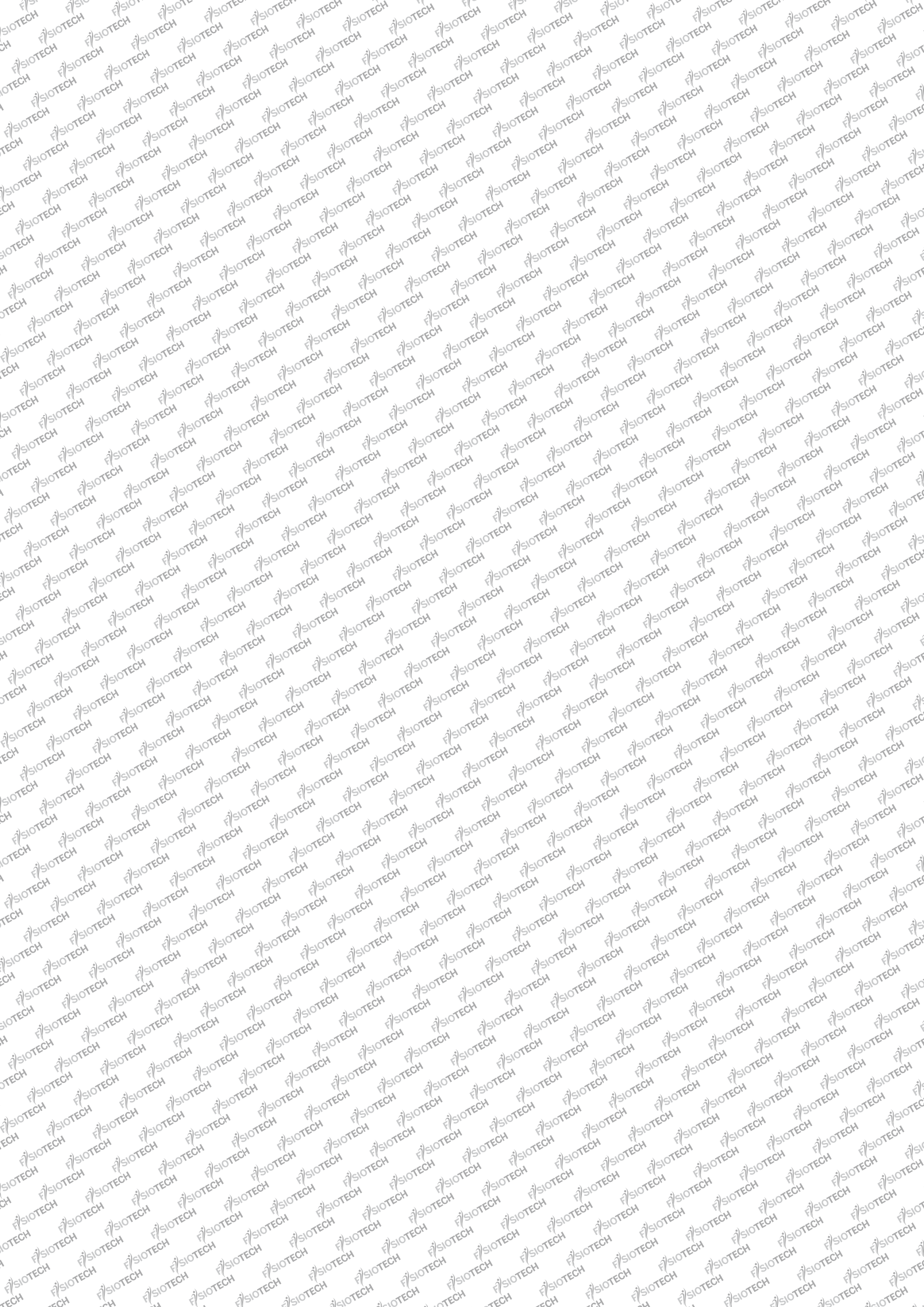

TECNOLOGIE AL SERVIZIO DELLA SALUTE







SINCE 2001 ... oltre 20 anni insieme

Fisiotech nasce nel 2001 con l'idea di produrre attrezzature per la riabilitazione di qualità. L'obiettivo è sempre stato quello di aiutare, con nuove idee, gli operatori del settore a svolgere il loro prezioso lavoro di prevenzione e cura della persona.

Da questa semplice idea di base nasce anche il nostro pay-off:

TECNOLOGIE AL SERVIZIO DELLA SALUTE

La nostra sede è anche il luogo dove nascono le idee, dove vengono creati i progetti, sviluppati i prototipi ed infine costruiti i nostri prodotti.

Uffici commerciali, amministrativi e area tecnica sono a disposizione anche per lo sviluppo e la realizzazione di prodotti custom su specifica del cliente.

L'area produttiva interna dalla carpenteria alla tappezzeria, dall'assemblaggio al magazzino ci permette di rispondere prontamente alle principali richieste dei clienti.

Tutte le fasi di progettazione, produzione e assemblaggio sono affidate a personale qualificato che esegue rigorosi controlli nelle diverse fasi di lavorazione.

La qualità dei prodotti costruiti da FISIOTECH viene garantita dall'applicazione di un sistema di qualità certificato secondo gli standard internazionali UNI EN ISO 9001 e UNI EN ISO 13485 e in ottemperanza al Regolamento Europeo Reg. UE 745/2017 (MDR) sulla sicurezza dei dispositivi medici.

Fisiotech intende ringraziare tutti coloro che hanno contribuito alla realizzazione del presente catalogo per il loro lavoro, i loro consigli e il loro supporto.



IL NUOVO CODICE PARAMETRICO

COME COMPORLO CORRETTAMENTE PER ORDINARE I LETTINI

La volontà di offrire più performance e personalizzazioni, ci ha portati ad aggiungere nuove opzioni ai nostri letti. Tutto questo a volte genera difficoltà durante la configurazione del prodotto così come è stato ordinato dal cliente. Il codice parametrico aiuta il cliente a comporre in maniera facile e univoca un codice per il letto scelto contenente tutte le opzioni desiderate.

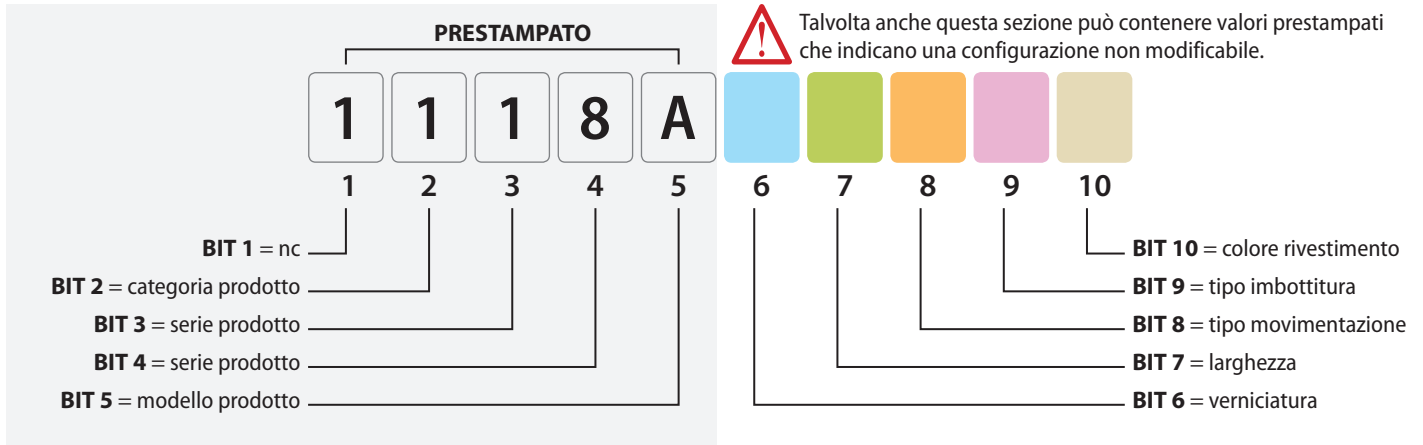

ESEMPIO:

Come ordinare un Giove 5 RAL 7035 LARGE, con pedaliera circolare e 2 motori, imbottitura comfort, colore Bordeaux

CODICE PARAMETRICO

1 1 1 8 E 3 1 C2 C B2

1 2 3 4 5 6 7 8 9 10

LA VOSTRA IPOTETICA SCELTA

COLORE STRUTTURA

RAL 7016 (BIT 6 = 2) | RAL 7035 (BIT 6 = 3)

LARGHEZZA

65 cm (BIT 7 = 0) | 80 cm (BIT 7 = 1)

MOVIMENTAZIONE

PEDALE 1 MOTORE (BIT 8 = P1) | CIRCOLARE 1 MOTORE (BIT 8 = C1) | CIRCOLARE ALLUMINIO 1 MOTORE (BIT 8 = A1) | IDRAULICA 0 MOTORI (BIT 8 = R0)

PEDALE 2 MOTORI (BIT 8 = P2) | CIRCOLARE 2 MOTORI (BIT 8 = C2) | CIRCOLARE ALLUMINIO 2 MOTORI (BIT 8 = A2)

IMBOTTITURA

STANDARD (BIT 9 = S) | COMFORT (BIT 9 = C)

RIVESTIMENTO

10 (BIT 10 = colore rivestimento)

Vedere i riferimenti dei colori e dei materiali nella tabella sul risvolto di copertina.

BIT 6 verniciatura RAL 7035 = 3

BIT 7 larghezza lettino 80 cm = 1

BIT 8 movimentazione con pedaliera circolare 2 motori = C2

BIT 9 imbottitura comfort = C

BIT 10 colore rivestimento Bordeaux = da tabella B2

INDICE

LETTINI

Serie Top	5
Serie Professional	21
Serie Simple	33
Serie Bobath	41
Serie Traction	53
Serie Tilt	61
Serie Postural	71
Serie Set-Close	79
Serie Gynecology	89
Serie Easy	95
Rivestimenti	103
Varianti e Optional Serie Top	104
Varianti e Optional Serie Professional	105
Varianti e Optional Serie Simple	106
Varianti e Optional Serie Bobath	107
Optional Serie Traction	108
Varianti e Optional Serie Tilt	109
Varianti e Optional Serie Postural	110
Optional Serie Set-Close	112
Varianti e Optional Serie Gynecology	113
Varianti e Optional Serie Easy	114
Optional Generici	115

RIABILITAZIONE

Parallele e Optional	119
Scale e Optional	124
Pendane Oscillanti	126
Movin'step – Stability Wheel – Core Balance	127
Disco Sport – Disco Dome – Optional	128
Artemide Poltrona Riabilitazione Arti – Miniciclo	129
Ruote dei Lapidari	130
Scaletta - Spirali – Vite Senza Fine – Pannello Ergoterapia	131
Manubrio a Forca – Palline in Spugna – Sfere e Dischi in Legno – Pedana Acceleratore	132
Fisiotek e Optional	133
Gabbia per Puleggio Terapia e Optional	136
Ercoline – Poliercoline e Optional	139

GINNASTICA

Gymnic Classic e Plus	143
Therasensory - Physio Roll	144
Pallone in Gommapiuma – Softgym – Palle Mediche	145
Palle per Ritmica – Palle Sensoriali	146
Palle Riccio – Thera Freeballs Hand – Activ Roll	147
Optional per Palle e Palloni	148
Spalliere e Optional	149
Specchi e Optional	152
Materassi e Optional	153
Stuoie	154
Materassi Airex e Optional	156
Balance Pad – Balance Beam Airex	162
Cuscini Cilindri e Semi-cilindri	163
Cuscini Cubo e Parallelepipedo	164
Cuscini Cuneo	165
Cuscini Trapezoidali - Movin'sit	166

Disco'sit e Optional	167
Cerchi – Bastoni – Coni Forati	168
Clave – Bastoni In Legno e Optional	169
Elastici e Optional	170
Polsiere Cavigliere	173
Manubri e Optional	174
Fit Ball Roller – Foam Roll e Optional	175
Funicelle – Mini Trampolino – Appoggi e Ceppi Baumann – Magic Circle	176
Carrello in Legno e Kit Psicomotorio	177

DIAGNOSTICA

Podoscopio – Gradino di Kaltembach – Filo a Piombo – Negativoscopi	181
Ottotipi – Bilancia Pesa Persone – Statimetro	182

ARREDAMENTO

Armadi a Vetri – Scrivania – Poltroncina e Sedia	185
Appendiabiti – Paravento	186
Sgabelli Girevoli – Panchette Imbottite	187
Sgabelli in Legno – Sedie in Legno – Carrello Porta Oggetti	188
Carrello in Acciaio Inox – Scendiletto	189
Panche Spogliatoio	190
Appendiabiti a Parete – Pedane Appoggi Piedi	191

ARTICOLI ORTOPEDICI

Stampelle – Deambulatori	195
Deambulatori – Rollator	196

HOME FITNESS

Cyclette con accesso facilitato	199
Cyclette Elettromagnetica	200
Cyclette Orizzontale	201
Tappeto Scorrevole	202
Stepper	203
Vogatore	204

Condizioni generali di vendita	206
--------------------------------------	-----

TOP

FISIOTECH



The page features a decorative pattern of blue squares of various sizes and orientations, scattered across the white background. The squares are arranged in a way that they appear to be floating or falling, with some overlapping. The colors range from a light, muted blue to a darker, more saturated blue. The overall effect is clean and modern.

TOP

LETTINI PROFESSIONALI
PER TERAPIA E VISITA

SERIE TOP

Lettini con particolare struttura
che permette la regolazione
dell'altezza senza la traslazione
del piano.

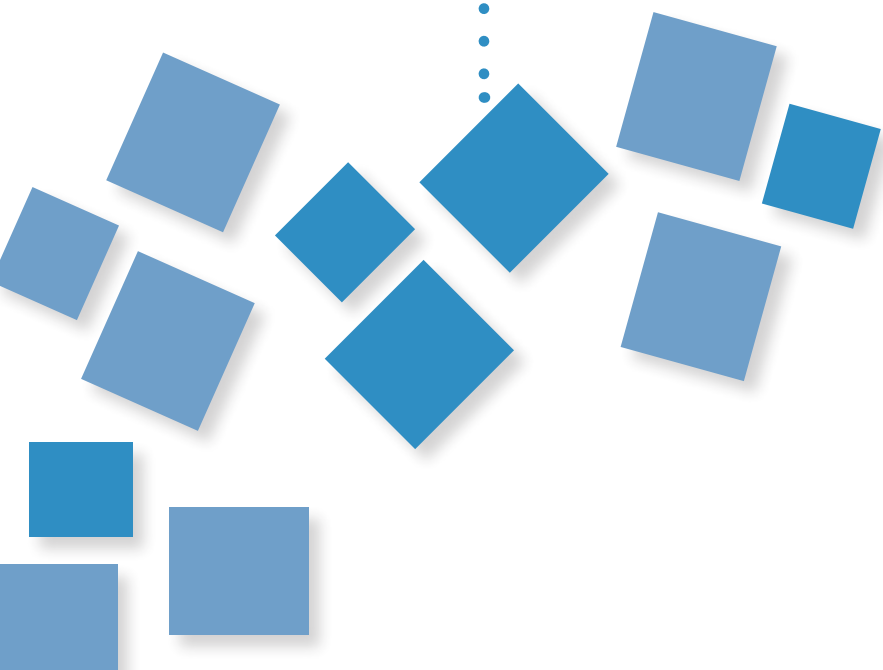

GIOVE 1 | TOP

LETTINO A 2 SEZIONI ELETTRICO O IDRAULICO



Modello rappresentato Cod. 1118A30C1SA1 + Optional Cod. 1218020

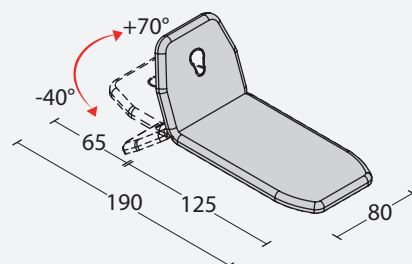
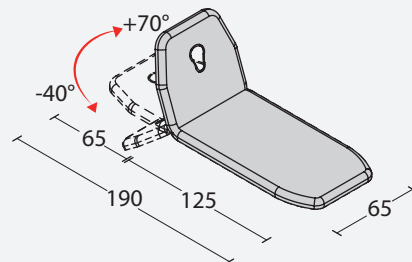

Imbottitura standard



Imbottitura comfort

CARATTERISTICHE TECNICHE

Regolazione altezza	elettrica o idraulica 49-95 cm
Lunghezza	190 cm
Larghezza	65 / 80 cm
Carico lavoro max	200 kg
Regolazione testata	con molla a gas +70° -40°
Foro per la respirazione completo di tappo	standard
Imbottitura e rivestimento ignifughi classe	1IM
Densità e spessore imbottitura	30 (kg/m ³) / 4 cm
Scostamento piano	assente
Passaggio sollevatore	12 cm
Peso	70 kg

OPTIONAL	CODICE	OPTIONAL	CODICE
Supporto rotolo carta	1218010	Magnete di sicurezza	1218030
Serie di quattro ruote	1218020	Doppio clic di sicurezza	1218040
Copri lettino in spugna 65 cm	1210040	Presse Svizzera	1218050
Copri lettino in spugna 80 cm	1210050	Presse UK	1218051
Lenzuolino carta a due veli	1210060		

OPTIONAL E VARIANTI vedi descrizioni e foto a pag. 104.

CODICE PARAMETRICO

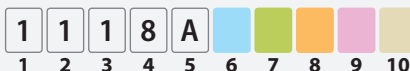

COLORE STRUTTURA

RAL 7016	RAL 7035	65 cm	80 cm
2	3	0	1
6	6	7	7

LARGHEZZA

MOVIMENTAZIONE

PEDALE 1 MOTORE	CIRCOLARE 1 MOTORE	CIRCOLARE ALLUMINIO 1 MOTORE	IDRAULICA 0 MOTORI
P1	C1	A1	R0
8	8	8	8

IMBOTTITURA

STANDARD	COMFORT
S	C
9	9

RIVESTIMENTO

10 Vedere i riferimenti dei colori e dei materiali nella tabella sul risvolto di copertina.

GIOVE 2|TOP

LETTINO A 2 SEZIONI ELETTRICO O IDRAULICO

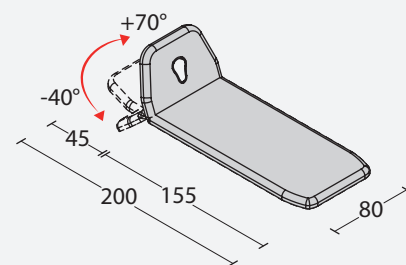
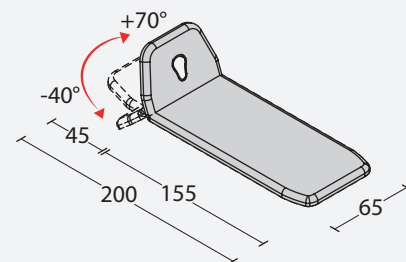

Modello rappresentato Cod. 1118B20C1SB2 + Optional Cod. 1218020



Pedaliera circolare in alluminio



Imbottitura comfort

CODICE PARAMETRICO

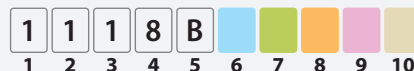

COLORE STRUTTURA



LARGHEZZA



MOVIMENTAZIONE

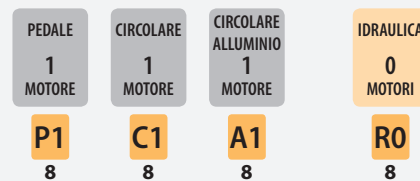

IMBOTTITURA

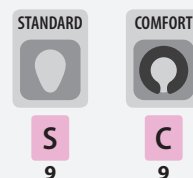

RIVESTIMENTO

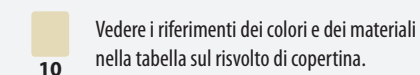

CARATTERISTICHE TECNICHE

Regolazione altezza	elettrica o idraulica 49-95 cm
Lunghezza	200 cm
Larghezza	65 / 80 cm
Carico lavoro max	200 kg
Regolazione testata	con molla a gas +70° -40°
Foro per la respirazione completo di tappo	standard
Imbottitura e rivestimento ignifughi classe	1IM
Densità e spessore imbottitura	30 (kg/m ³) / 4 cm
Scostamento piano	assente
Passaggio sollevatore	12 cm
Peso	70 kg

OPTIONAL	CODICE	OPTIONAL	CODICE
Supporto rotolo carta	1218010	Magnete di sicurezza	1218030
Serie di quattro ruote	1218020	Doppio clic di sicurezza	1218040
Copri lettino in spugna 65 cm	1210040	Presca Svizzera	1218050
Copri lettino in spugna 80 cm	1210050	Presca UK	1218051
Lenzuolino carta a due veli	1210060		

OPTIONAL E VARIANTI vedi descrizioni e foto a pag. 104.

GIOVE 3|TOP

LETTINO A 3 SEZIONI ELETTRICO O IDRAULICO



Modello rappresentato Cod. 1118C20C1SV1 + Optional Cod. 1218020



Regolazione idraulica

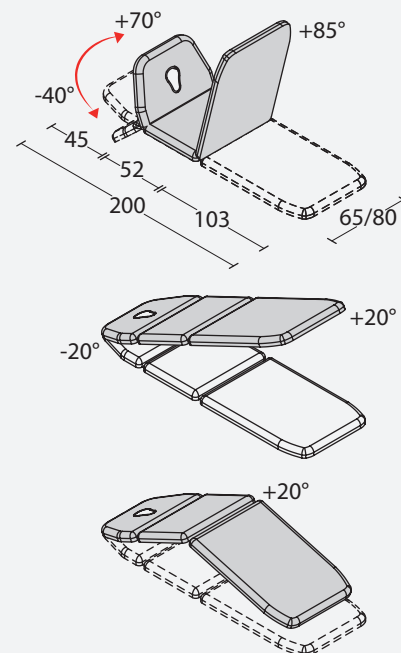

CODICE PARAMETRICO



COLORE STRUTTURA



LARGHEZZA



MOVIMENTAZIONE

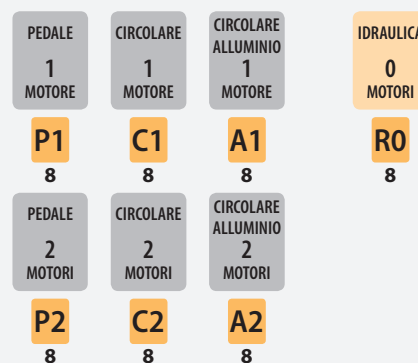

IMBOTTITURA



RIVESTIMENTO

10 Vedere i riferimenti dei colori e dei materiali nella tabella sul risvolto di copertina.

CARATTERISTICHE TECNICHE

Regolazione altezza	elettrica o idraulica 49-95 cm
Lunghezza	200 cm
Larghezza	65 / 80 cm
Carico lavoro max	200 kg
Regolazione testata	con molla a gas +70° -40°
Regolazione sezione centrale	con molla a gas o elettrica +20°
Regolazione pediera	con molla a gas +85°
Posizione Trendelenburg	+20°
Foro per la respirazione completo di tappo	standard
Imbottitura e rivestimento ignifughi classe	1IM
Densità e spessore imbottitura	30 (kg/m ³) / 4 cm
Scostamento piano	assente
Passaggio sollevatore	12 cm
Peso	70 kg

OPTIONAL	CODICE	OPTIONAL	CODICE
Supporto rotolo carta	1218010	Magnete di sicurezza	1218030
Serie di quattro ruote	1218020	Doppio clic di sicurezza	1218040
Copri lettino in spugna 65 cm	1210040	Pres a Svizzera	1218050
Copri lettino in spugna 80 cm	1210050	Pres a UK	1218051
Lenzuolino carta a due veli	1210060		

OPTIONAL E VARIANTI vedi descrizioni e foto a pag. 104.

GIOVE 4|TOP

LETTINO A 4 SEZIONI ELETTRICO O IDRAULICO



Modello rappresentato Cod. 1118D30C1SG2 + Optional Cod. 1218020

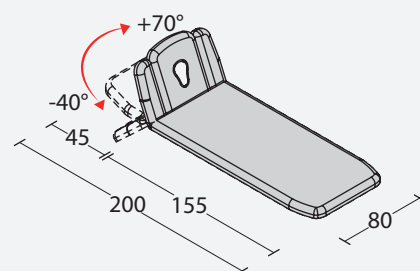
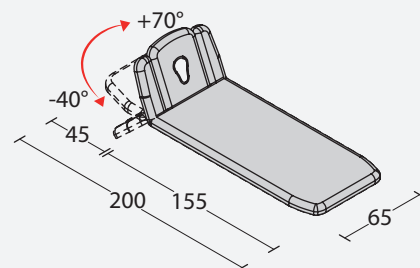

Regolazione manuale braccioli



Pedaliera circolare

CODICE PARAMETRICO



COLORE STRUTTURA



LARGHEZZA



CARATTERISTICHE TECNICHE

Regolazione altezza	elettrica o idraulica 49-95 cm
Lunghezza	200 cm
Larghezza	65 / 80 cm
Carico lavoro max	200 kg
Regolazione testata	con molla a gas +70° -40°
Regolazione braccioli	manuale
Foro per la respirazione completo di tappo	standard
Imbottitura e rivestimento ignifughi classe	1IM
Densità e spessore imbottitura	30 (kg/m ³) / 4 cm
Scostamento piano	assente
Passaggio sollevatore	12 cm
Peso	70 kg

MOVIMENTAZIONE

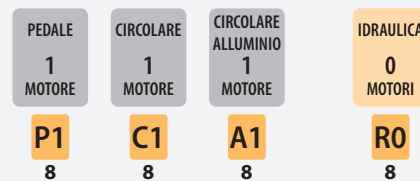

IMBOTTITURA

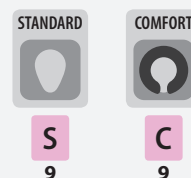

RIVESTIMENTO

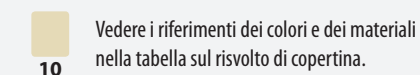

OPTIONAL	CODICE	OPTIONAL	CODICE
Supporto rotolo carta	1218010	Magnete di sicurezza	1218030
Serie di quattro ruote	1218020	Doppio clic di sicurezza	1218040
Copri lettino in spugna 65 cm	1210040	Presca Svizzera	1218050
Copri lettino in spugna 80 cm	1210050	Presca UK	1218051
Lenzuolino carta a due veli	1210060		

OPTIONAL E VARIANTI vedi descrizioni e foto a pag. 104.

GIOVE 4 PLUS | TOP

LETTINO A 4 SEZIONI ELETTRICO O IDRAULICO



Modello rappresentato Cod. 1118H30C1SG2 + Optional Cod. 1218020



Regolazione manuale braccioli

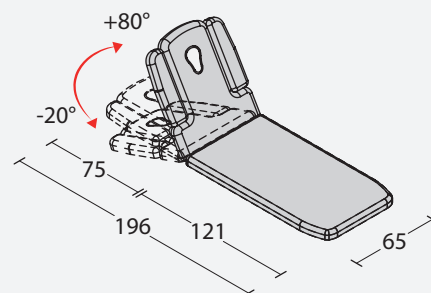

CODICE PARAMETRICO



COLORE STRUTTURA



LARGHEZZA



MOVIMENTAZIONE

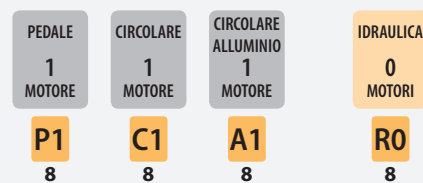

IMBOTTITURA

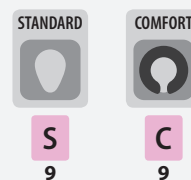

RIVESTIMENTO

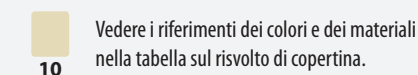

CARATTERISTICHE TECNICHE

Regolazione altezza	elettrica o idraulica 49-95 cm
Lunghezza	200 cm
Larghezza	65 cm
Carico lavoro max	200 kg
Regolazione testata	con molla a gas +80° -20°
Regolazione braccioli	manuale
Foro per la respirazione completo di tappo	standard
Imbottitura e rivestimento ignifughi classe	1IM
Densità e spessore imbottitura	30 (kg/m ³) / 4 cm
Scostamento piano	assente
Passaggio sollevatore	12 cm
Peso	70 kg

OPTIONAL	CODICE	OPTIONAL	CODICE
Supporto rotolo carta	1218010	Magnete di sicurezza	1218030
Serie di quattro ruote	1218020	Doppio clic di sicurezza	1218040
Copri lettino in spugna 65 cm	1210040	Presca Svizzera	1218050
Lenzuolino carta a due veli	1210060	Presca UK	1218051

OPTIONAL E VARIANTI vedi descrizioni e foto a pag. 104.

GIOVE 5|TOP

LETTINO A 5 SEZIONI ELETTRICO O IDRAULICO



Modello rappresentato Cod. 1118E20C2SB2 + Optional Cod. 1218020



Posizione Trendelenburg



Imbottitura comfort

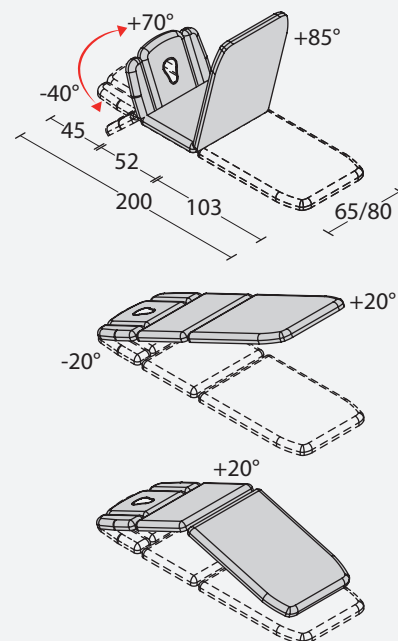

CODICE PARAMETRICO



COLORE STRUTTURA

RAL 7016	RAL 7035	65 cm	80 cm
2	3	0	1
6	6	7	7

LARGHEZZA

MOVIMENTAZIONE

PEDALE 1 MOTORE	CIRCOLARE 1 MOTORE	CIRCOLARE ALLUMINIO 1 MOTORE	IDRAULICA 0 MOTORI
P1	C1	A1	R0
8	8	8	8
PEDALE 2 MOTORI	CIRCOLARE 2 MOTORI	CIRCOLARE ALLUMINIO 2 MOTORI	
P2	C2	A2	
8	8	8	

IMBOTTITURA

STANDARD	COMFORT
S	C
9	9

RIVESTIMENTO

10 Vedere i riferimenti dei colori e dei materiali nella tabella sul risvolto di copertina.

CARATTERISTICHE TECNICHE

Regolazione altezza	elettrica o idraulica 49-95 cm
Lunghezza	200 cm
Larghezza	65 / 80 cm
Carico lavoro max	200 kg
Regolazione testata	con molla a gas +70° -40°
Regolazione braccioli	manuale
Regolazione sezione centrale	con molla a gas o elettrica +20°
Regolazione pediera	con molla a gas +85°
Posizione Trendelenburg	+20°
Foro per la respirazione completo di tappo	standard
Imbottitura e rivestimento ignifughi classe	1IM
Densità e spessore imbottitura	30 (kg/m ³) / 4 cm
Scostamento piano	assente
Passaggio sollevatore	12 cm
Peso	70 kg

OPTIONAL	CODICE	OPTIONAL	CODICE
Supporto rotolo carta	1218010	Magnete di sicurezza	1218030
Serie di quattro ruote	1218020	Doppio clic di sicurezza	1218040
Copri lettino in spugna 65 cm	1210040	Presa Svizzera	1218050
Copri lettino in spugna 80 cm	1210050	Presa UK	1218051
Lenzuolino carta a due veli	1210060		

OPTIONAL E VARIANTI vedi descrizioni e foto a pag. 104.

GIOVE 6|TOP

LETTINO A 6 SEZIONI ELETTRICO O IDRAULICO

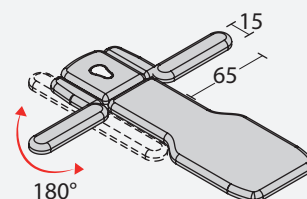
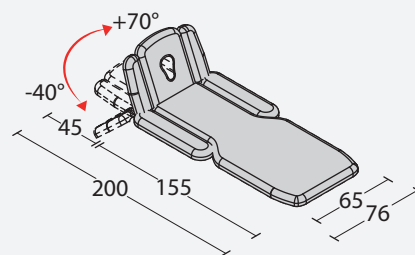

Modello rappresentato Cod. 1118F20A1SA1 + Optional Cod. 1218020



Regolazione manuale braccioli



Pedaliera circolare in alluminio

CODICE PARAMETRICO



COLORE STRUTTURA



LARGHEZZA



MOVIMENTAZIONE

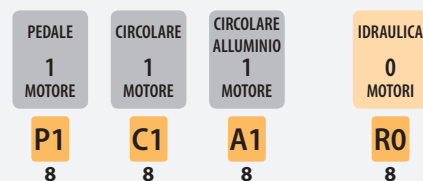

IMBOTTITURA

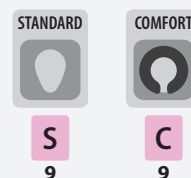

RIVESTIMENTO

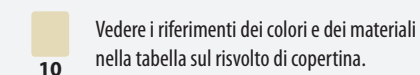

CARATTERISTICHE TECNICHE

Regolazione altezza	elettrica o idraulica 49-95 cm
Lunghezza	200 cm
Larghezza	65 cm
Carico lavoro max	200 kg
Regolazione testata	con molla a gas +70° -40°
Regolazione braccioli	manuale
Braccioli piano estraibili e ruotabili	180°
Foro per la respirazione completo di tappo	standard
Imbottitura e rivestimento ignifughi classe	1IM
Densità e spessore imbottitura	30 (kg/m ³) / 4 cm
Scostamento piano	assente
Passaggio sollevatore	12 cm
Peso	70 kg

OPTIONAL	CODICE	OPTIONAL	CODICE
Supporto rotolo carta	1218010	Doppio clic di sicurezza	1218040
Serie di quattro ruote	1218020	Pres a Svizzera	1218050
Lenzuolino carta a due veli	1210060	Pres a UK	1218051
Magnete di sicurezza	1218030		

OPTIONAL E VARIANTI vedi descrizioni e foto a pag. 104.

GIOVE 7|TOP

LETTINO A 7 SEZIONI ELETTRICO



Modello rappresentato Cod. 1118G30C2SN1 + Optional Cod. 1218020

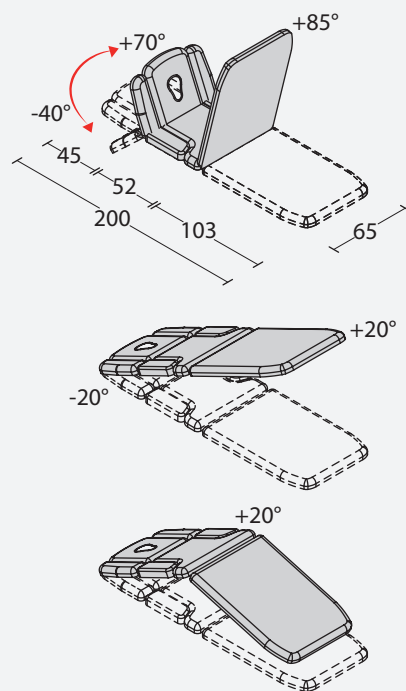

Posizione seduta



Posizione Trendelenburg

CARATTERISTICHE TECNICHE

Regolazione altezza	elettrica 49-95 cm
Lunghezza	200 cm
Larghezza	65 cm
Carico lavoro max	200 kg
Regolazione testata	con molla a gas +70° -40°
Regolazione braccioli testata	manuale
Regolazione sezione centrale	elettrica +20°
Braccioli posizione centrale	richiudibili
Regolazione pediera	con molla a gas +85°
Posizione Trendelenburg	+20°
Foro per la respirazione completo di tappo	standard
Imbottitura e rivestimento ignifughi classe	1IM
Densità e spessore imbottitura	30 (kg/m ³) / 4 cm
Scostamento piano	assente
Passaggio sollevatore	12 cm
Peso	70 kg

OPTIONAL	CODICE	OPTIONAL	CODICE
Supporto rotolo carta	1218010	Magnete di sicurezza	1218030
Serie di quattro ruote	1218020	Doppio clic di sicurezza	1218040
Copri lettino in spugna 65 cm	1210040	Presse Svizzera	1218050
Lenzuolino carta a due veli	1210060	Presse UK	1218051

OPTIONAL E VARIANTI vedi descrizioni e foto a pag. 104.

CODICE PARAMETRICO



COLORE STRUTTURA



LARGHEZZA



MOVIMENTAZIONE

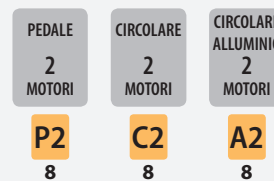

IMBOTTITURA

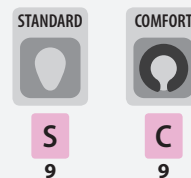

RIVESTIMENTO

10 Vedere i riferimenti dei colori e dei materiali nella tabella sul risvolto di copertina.

ZEFIRO 2 | TOP

LETTINO A 2 SEZIONI ELETTRICO O IDRAULICO



Modello rappresentato Cod.1118M30C1SR1 + Optional Cod. 1218020



Posizione Trendelenburg



Pedaliera circolare

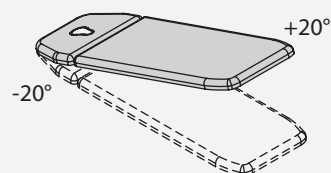
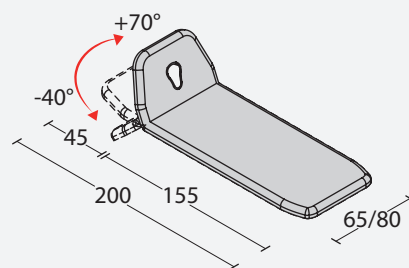

CODICE PARAMETRICO

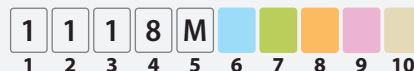

COLORE STRUTTURA



LARGHEZZA



MOVIMENTAZIONE

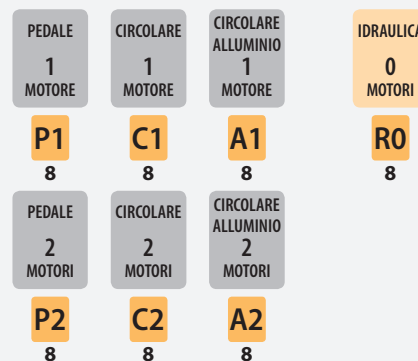

IMBOTTITURA

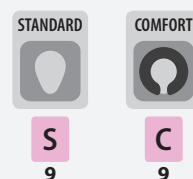

RIVESTIMENTO

10 Vedere i riferimenti dei colori e dei materiali nella tabella sul risvolto di copertina.

CARATTERISTICHE TECNICHE

Regolazione altezza	elettrica o idraulica 49-95 cm
Lunghezza	200 cm
Larghezza	65 / 80 cm
Carico lavoro max	200 kg
Regolazione testata	con molla a gas +70° -40°
Posizione Trendelenburg	con molla a gas o elettrica +20°
Foro per la respirazione completo di tappo	standard
Imbottitura e rivestimento ignifughi classe	1IM
Densità e spessore imbottitura	30 (kg/m ³) / 4 cm
Scostamento piano	assente
Passaggio sollevatore	12 cm
Peso	70 kg

OPTIONAL	CODICE	OPTIONAL	CODICE
Supporto rotolo carta	1218010	Magnete di sicurezza	1218030
Serie di quattro ruote	1218020	Doppio clic di sicurezza	1218040
Copri lettino in spugna 65 cm	1210040	Presca Svizzera	1218050
Copri lettino in spugna 80 cm	1210050	Presca UK	1218051
Lenzuolino carta a due veli	1210060		

OPTIONAL E VARIANTI vedi descrizioni e foto a pag. 104.

ZEFIRO 4 | TOP

LETTINO A 4 SEZIONI ELETTRICO O IDRAULICO



Modello rappresentato Cod. 1118N20C1SA1 + Optional Cod. 1218020

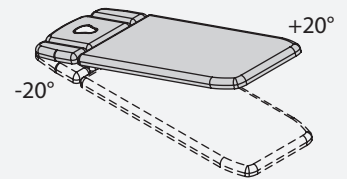
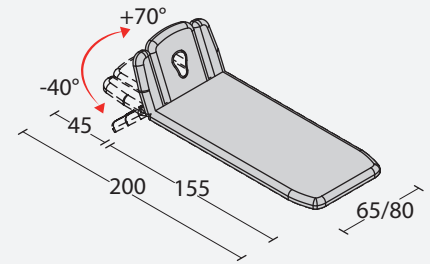

Posizione Trendelenburg



Regolazione idraulica

CODICE PARAMETRICO

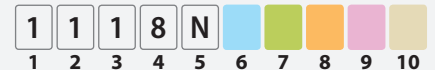

COLORE STRUTTURA



LARGHEZZA

MOVIMENTAZIONE

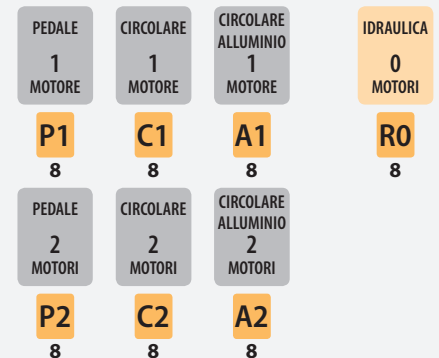

IMBOTTITURA



RIVESTIMENTO

10 Vedere i riferimenti dei colori e dei materiali nella tabella sul risvolto di copertina.

CARATTERISTICHE TECNICHE

Regolazione altezza	elettrica o idraulica 49-95 cm
Lunghezza	200 cm
Larghezza	65 / 80 cm
Carico lavoro max	200 kg
Regolazione testata	con molla a gas +70° -40°
Regolazione braccioli	manuale
Posizione Trendelenburg	con molla a gas o elettrica +20°
Foro per la respirazione completo di tappo	standard
Imbottitura e rivestimento ignifughi classe	1IM
Densità e spessore imbottitura	30 (kg/m ³) / 4 cm
Scostamento piano	assente
Passaggio sollevatore	12 cm
Peso	70 kg

OPTIONAL	CODICE	OPTIONAL	CODICE
Supporto rotolo carta	1218010	Magnete di sicurezza	1218030
Serie di quattro ruote	1218020	Doppio clic di sicurezza	1218040
Copri lettino in spugna 65 cm	1210040	Presca Svizzera	1218050
Copri lettino in spugna 80 cm	1210050	Presca UK	1218051
Lenzuolino carta a due veli	1210060		

OPTIONAL E VARIANTI vedi descrizioni e foto a pag. 104.

ZEFIRO 6 | TOP

LETTINO A 6 SEZIONI ELETTRICO O IDRAULICO



Modello rappresentato Cod.1118P30C1SB1 + Optional Cod. 1218020

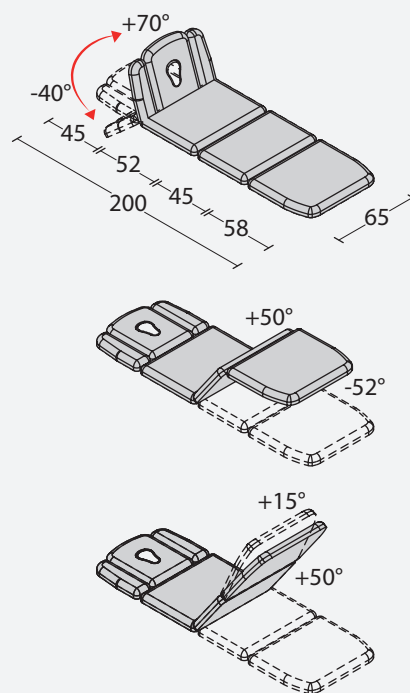

CARATTERISTICHE TECNICHE

Regolazione altezza	elettrica o idraulica 49-95 cm
Lunghezza	200 cm
Larghezza	65 cm
Carico lavoro max	200 kg
Regolazione testata	con molla a gas +70° -40°
Regolazione braccioli	manuale
Sezione centrale	fissa
Regolazione pediera superiore	con molla a gas +50°
Regolazione pediera inferiore	con molla a gas +15° -52°
Foro per la respirazione completo di tappo	standard
Imbottitura e rivestimento ignifughi classe	1IM
Densità e spessore imbottitura	30 (kg/m ³) / 4 cm
Scostamento piano	assente
Passaggio sollevatore	12 cm
Peso	90 kg

OPTIONAL	CODICE	OPTIONAL	CODICE
Supporto rotolo carta	1218010	Magnete di sicurezza	1218030
Serie di quattro ruote	1218020	Doppio clic di sicurezza	1218040
Copri lettino in spugna 65 cm	1210040	Presca Svizzera	1218050
Lenzuolino carta a due veli	1210060	Presca UK	1218051

OPTIONAL E VARIANTI vedi descrizioni e foto a pag. 104.

CODICE PARAMETRICO

1	1	1	8	P	0	0	0	0	0
1	2	3	4	5	6	7	8	9	10

COLORE STRUTTURA

RAL 7016	RAL 7035	65 cm
2	3	0
6	6	7

LARGHEZZA

MOVIMENTAZIONE

PEDALE 1 MOTORE	CIRCOLARE 1 MOTORE	CIRCOLARE ALLUMINIO 1 MOTORE	IDRAULICA 0 MOTORI
P1	C1	A1	R0
8	8	8	8

IMBOTTITURA

STANDARD	COMFORT
S	C
9	9

RIVESTIMENTO

10 Vedere i riferimenti dei colori e dei materiali nella tabella sul risvolto di copertina.

The background is a light green gradient with several dark green pentagons of various sizes scattered across the page, some overlapping. The word "PROFESSIONAL" is centered in a large, white, sans-serif font.

PROFESSIONAL

FISIOTECH

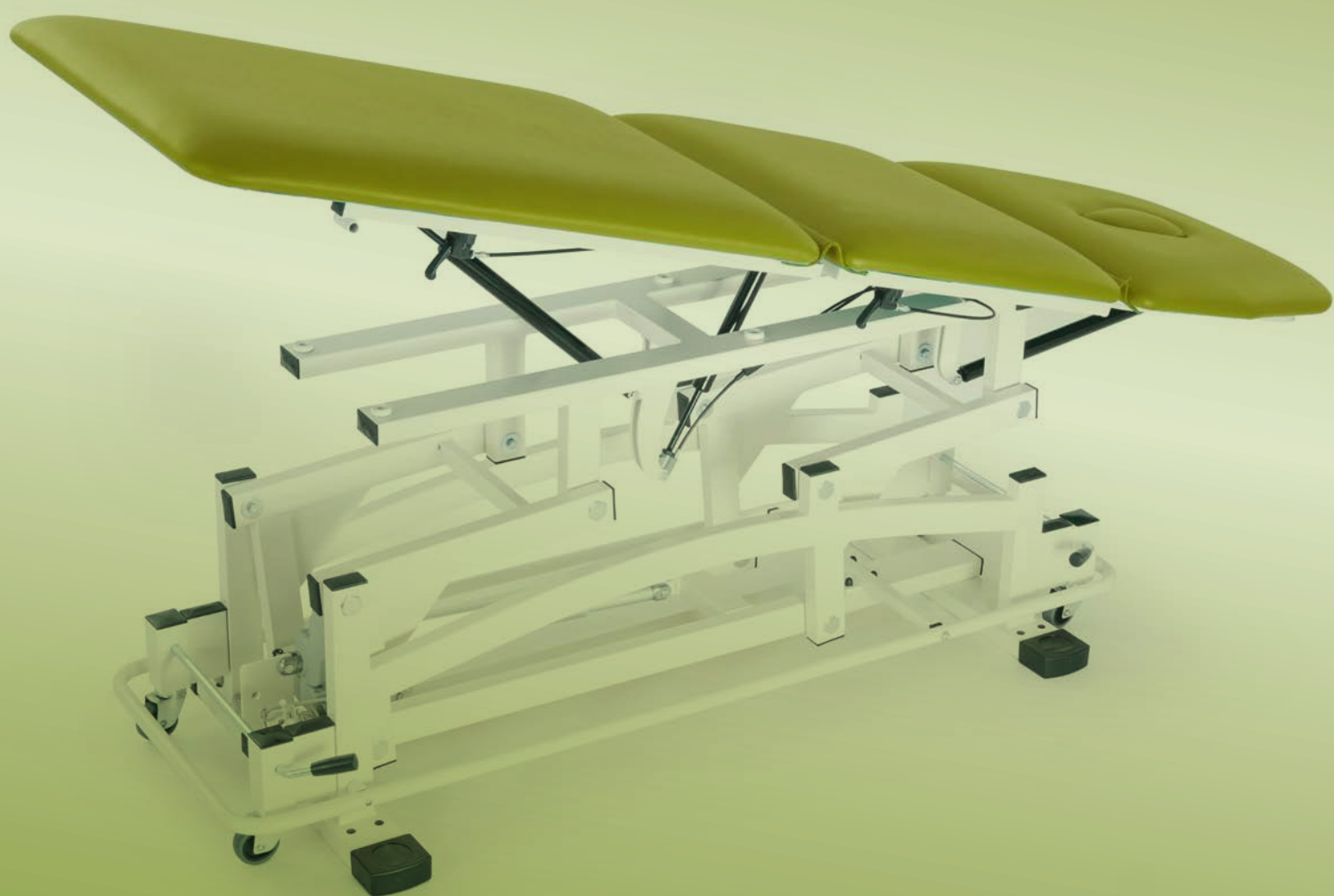

The page is decorated with numerous green pentagons of various sizes and shades, scattered across the white background. Some are dark green, while others are a lighter, olive green. They are arranged in a somewhat circular pattern around the central text.

PROFESSIONAL

LETTINI PER TERAPIA
E VISITA

SERIE PROFESSIONAL

Lettini con escursione
dell'altezza da 45 a 90 cm

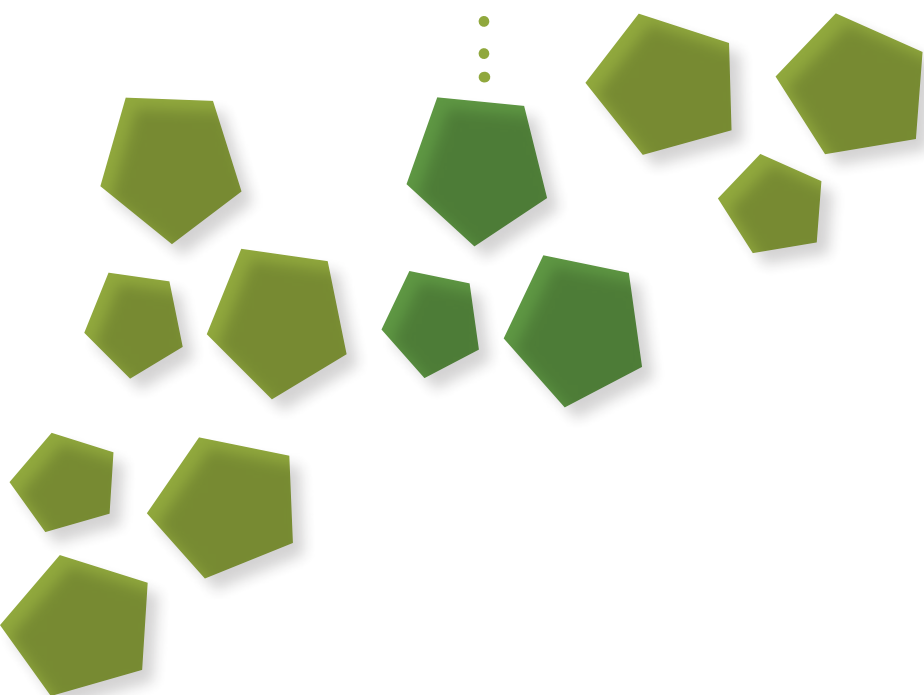

EDO | PROFESSIONAL

LETTINO A 2 SEZIONI ELETTRICO O IDRAULICO



Modello rappresentato Cod. 1111A10C1SB2 + Optional 1211010

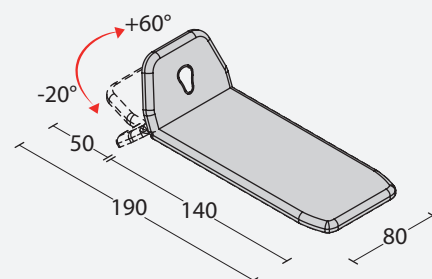
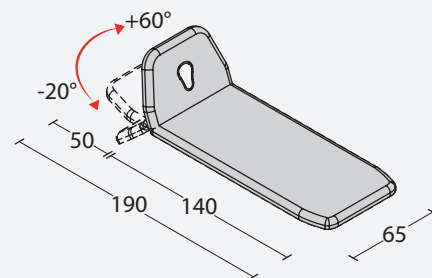

Pedaliere circolare



Regolazione idraulica

CARATTERISTICHE TECNICHE

Regolazione altezza	elettrica o idraulica 45-90 cm
Lunghezza	190 cm
Larghezza	65 / 80 cm
Carico lavoro max	200 kg
Regolazione testata	con molla a gas +60° -20°
Foro per la respirazione completo di tappo	standard
Imbottitura e rivestimento ignifughi classe	1IM
Densità e spessore imbottitura	30 (kg/m ³) / 4 cm
Scostamento piano	17 cm
Peso	70 kg

OPTIONAL	CODICE	OPTIONAL	CODICE
Supporto rotolo carta	1210010	Lenzuolino carta a due veli	1210060
Serie di quattro ruote	1211010	Magnete di sicurezza	1211020
Sponde laterali ribaltabili	1210030	Doppio clic di sicurezza	1211030
Copri lettino in spugna 65 cm	1210040	Presca Svizzera	1211040
Copri lettino in spugna 80 cm	1210050	Presca UK	1211041

OPTIONAL E VARIANTI vedi descrizioni e foto a pag. 105.

CODICE PARAMETRICO

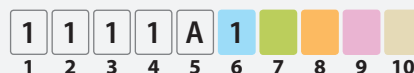

COLORE STRUTTURA

RAL
9001

1
6

LARGHEZZA

65 cm
80 cm

0
7

1
7

MOVIMENTAZIONE

PEDALE
1
MOTORE

P1
8

CIRCOLARE
1
MOTORE

C1
8

IDRAULICA
0
MOTORI

R0
8

IMBOTTITURA

STANDARD

S
9

COMFORT

C
9

RIVESTIMENTO

10

Vedere i riferimenti dei colori e dei materiali nella tabella sul risvolto di copertina.

ELIA | PROFESSIONAL

LETTINO A 2 SEZIONI ELETTRICO O IDRAULICO



Modello rappresentato Cod. 1111B10C1SB1 + Optional 1211010

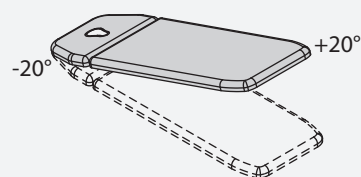
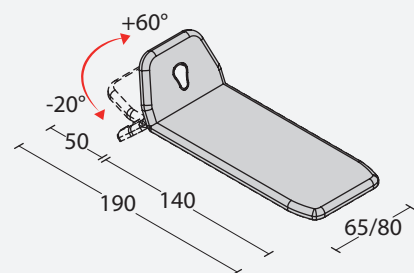

Posizione Trendelenburg



Supporto rotolo carta

CODICE PARAMETRICO

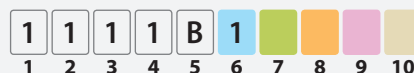

COLORE STRUTTURA



1
6

LARGHEZZA



0
7

1
7

MOVIMENTAZIONE



P1
8



C1
8



R0
8

IMBOTTITURA



S
9

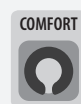

C
9

RIVESTIMENTO

10

Vedere i riferimenti dei colori e dei materiali nella tabella sul risvolto di copertina.

CARATTERISTICHE TECNICHE

Regolazione altezza	elettrica o idraulica 45-90 cm
Lunghezza	190 cm
Larghezza	65 / 80 cm
Carico lavoro max	200 kg
Regolazione testata	con molla a gas +60° -20°
Posizione Trendelenburg	con molla a gas +20°
Foro per la respirazione completo di tappo	standard
Imbottitura e rivestimento ignifughi classe	1IM
Densità e spessore imbottitura	30 (kg/m ³) / 4 cm
Scostamento piano	17 cm
Peso	70 kg

OPTIONAL

Supporto rotolo carta	1210010
Serie di quattro ruote	1211010
Copri lettino in spugna 65 cm	1210040
Copri lettino in spugna 80 cm	1210050
Lenzuolino carta a due veli	1210060

OPTIONAL

Magnete di sicurezza	1211020
Doppio clic di sicurezza	1211030
Presca Svizzera	1211040
Presca UK	1211041

OPTIONAL E VARIANTI vedi descrizioni e foto a pag. 105.

LETTINO A 2 SEZIONI ELETTRICO O IDRAULICO

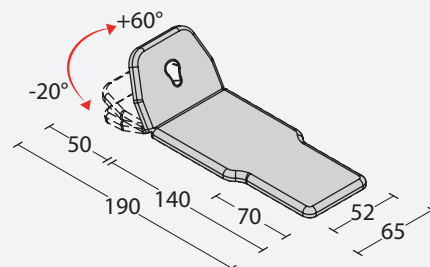

Modello rappresentato Cod. 1111C10C1SB1 + Optional 1211010



Pedaliera circolare



Regolazione idraulica

CARATTERISTICHE TECNICHE

Regolazione altezza	elettrica o idraulica 45-90 cm
Lunghezza	190 cm
Larghezza	65 cm
Carico lavoro max	200 kg
Regolazione testata	con molla a gas +60° -20°
Foro per la respirazione completo di tappo	standard
Imbottitura e rivestimento ignifughi classe	11M
Densità e spessore imbottitura	30 (kg/m ³) / 4 cm
Scostamento piano	17 cm
Peso	70 kg

OPTIONAL	CODICE	OPTIONAL	CODICE
Supporto rotolo carta	1218010	Doppio clic di sicurezza	1211030
Serie di quattro ruote	1211010	Pres a Svizzera	1211040
Lenzuolino carta a due veli	1210060	Pres a UK	1211041
Magnete di sicurezza	1211020		

OPTIONAL E VARIANTI vedi descrizioni e foto a pag. 105.

CODICE PARAMETRICO

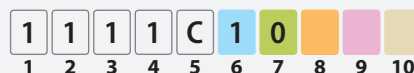

COLORE STRUTTURA



1
6

LARGHEZZA



0
7

MOVIMENTAZIONE



P1
8



C1
8



R0
8

IMBOTTITURA



S
9



C
9

RIVESTIMENTO

10

Vedere i riferimenti dei colori e dei materiali nella tabella sul risvolto di copertina.

ZEUS | PROFESSIONAL

LETTINO A 4 SEZIONI ELETTRICO O IDRAULICO



Modello rappresentato Cod. 1111D10C1SA1 + Optional 1211010



Copri lettino in spugna



Regolazione manuale braccioli

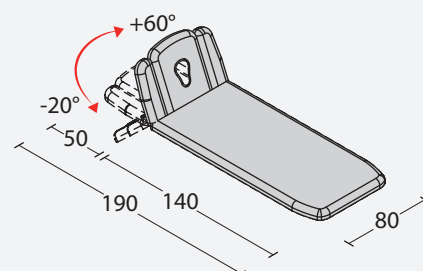
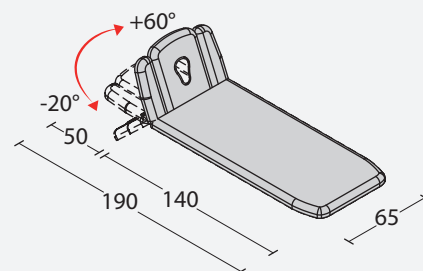

CODICE PARAMETRICO



COLORE STRUTTURA



1
6

LARGHEZZA



0
7

1
7

MOVIMENTAZIONE



P1
8



C1
8



R0
8

IMBOTTITURA



S
9



C
9

RIVESTIMENTO

10

Vedere i riferimenti dei colori e dei materiali nella tabella sul risvolto di copertina.

CARATTERISTICHE TECNICHE

Regolazione altezza	elettrica o idraulica 45-90 cm
Lunghezza	190 cm
Larghezza	65 / 80 cm
Carico lavoro max	200 kg
Regolazione testata	con molla a gas +60° -20°
Regolazione braccioli	manuale
Foro per la respirazione completo di tappo	standard
Imbottitura e rivestimento ignifughi classe	1IM
Densità e spessore imbottitura	30 (kg/m ³) / 4 cm
Scostamento piano	17 cm
Peso	70 kg

OPTIONAL	CODICE	OPTIONAL	CODICE
Supporto rotolo carta	1210010	Lenzuolino carta a due veli	1210060
Serie di quattro ruote	1211010	Magnete di sicurezza	1211020
Sponde laterali ribaltabili	1210030	Doppio clic di sicurezza	1211030
Copri lettino in spugna 65 cm	1210040	Presca Svizzera	1211040
Copri lettino in spugna 80 cm	1210050	Presca UK	1211041

OPTIONAL E VARIANTI vedi descrizioni e foto a pag. 105.

ATENA | PROFESSIONAL

LETTINO A 3 SEZIONI ELETTRICO O IDRAULICO



Modello rappresentato Cod. 1111E10C1SV1 + Optional 1211010

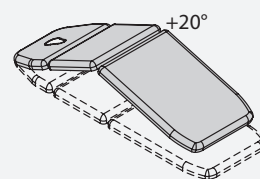
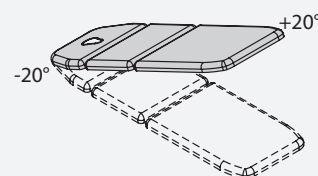
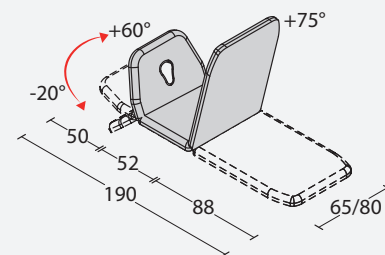

Posizione Trendelenburg



Posizione seduta

CODICE PARAMETRICO



COLORE STRUTTURA



1
6

LARGHEZZA



0
7

1
7

MOVIMENTAZIONE



P1
8



C1
8



R0
8

IMBOTTITURA



S
9



C
9

RIVESTIMENTO

10

Vedere i riferimenti dei colori e dei materiali nella tabella sul risvolto di copertina.

CARATTERISTICHE TECNICHE

Regolazione altezza	elettrica o idraulica 45-90 cm
Lunghezza	190 cm
Larghezza	65 / 80 cm
Carico lavoro max	200 kg
Regolazione testata	con molla a gas +60° -20°
Regolazione sezione centrale	con molla a gas +20°
Regolazione pediera	con molla a gas +75°
Posizione Trendelenburg	+20°
Foro per la respirazione completo di tappo	standard
Imbottitura e rivestimento ignifughi classe	1IM
Densità e spessore imbottitura	30 (kg/m ³) / 4 cm
Scostamento piano	17 cm
Peso	70 kg

OPTIONAL	CODICE	OPTIONAL	CODICE
Supporto rotolo carta	1210010	Magnete di sicurezza	1211020
Serie di quattro ruote	1211010	Doppio clic di sicurezza	1211030
Copri lettino in spugna 65 cm	1210040	Presenza Svizzera	1211040
Copri lettino in spugna 80 cm	1210050	Presenza UK	1211041
Lenzuolino carta a due veli	1210060		

OPTIONAL E VARIANTI vedi descrizioni e foto a pag. 105.

EROS | PROFESSIONAL

LETTINO A 5 SEZIONI ELETTRICO O IDRAULICO



Modello rappresentato Cod. 1111F10C1SB1 + Optional 1211010

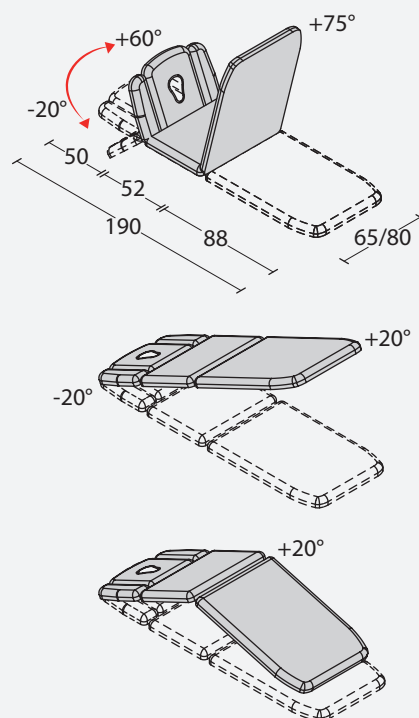

Posizione Trendelenburg

CARATTERISTICHE TECNICHE

Regolazione altezza	elettrica o idraulica 45-90 cm
Lunghezza	190 cm
Larghezza	65 / 80 cm
Carico lavoro max	200 kg
Regolazione testata	con molla a gas +60° -20°
Regolazione braccioli	manuale
Regolazione sezione centrale	con molla a gas +20°
Regolazione pediera	con molla a gas +75°
Posizione Trendelenburg	+20°
Foro per la respirazione completo di tappo	standard
Imbottitura e rivestimento ignifughi classe	1IM
Densità e spessore imbottitura	30 (kg/m ³) / 4 cm
Scostamento piano	17 cm
Peso	70 kg

OPTIONAL	CODICE	OPTIONAL	CODICE
Supporto rotolo carta	1210010	Magnete di sicurezza	1211020
Serie di quattro ruote	1211010	Doppio clic di sicurezza	1211030
Copri lettino in spugna 65 cm	1210040	Presca Svizzera	1211040
Copri lettino in spugna 80 cm	1210050	Presca UK	1211041
Lenzuolino carta a due veli	1210060		

OPTIONAL E VARIANTI vedi descrizioni e foto a pag. 105.

CODICE PARAMETRICO



COLORE STRUTTURA



1
6

LARGHEZZA



0
7

1
7

MOVIMENTAZIONE



P1
8



C1
8



R0
8

IMBOTTITURA



S
9



C
9

RIVESTIMENTO

10

Vedere i riferimenti dei colori e dei materiali nella tabella sul risvolto di copertina.

IRIDE | PROFESSIONAL

LETTINO A 8 SEZIONI ELETTRICO O IDRAULICO



Modello rappresentato Cod. 1111G10C1SA1 + Optional 1211010

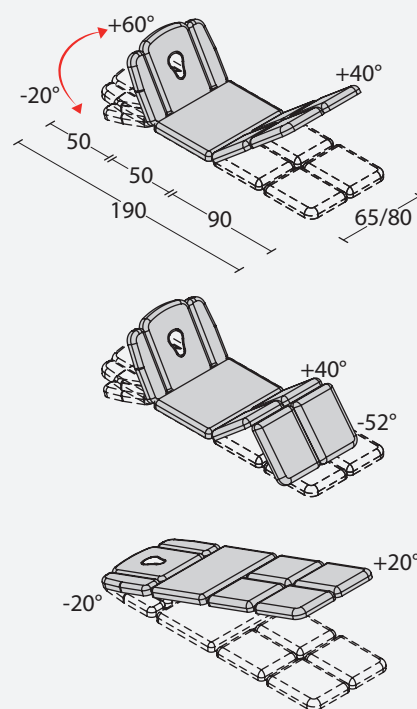

CARATTERISTICHE TECNICHE

Regolazione altezza	elettrica o idraulica 45-90 cm
Lunghezza	190 cm
Larghezza	65 / 80 cm
Carico lavoro max	200 kg
Regolazione testata	con molla a gas +60° -20°
Regolazione braccioli	manuale
Regolazione sezione centrale	con molla a gas +20°
Regolazione pediere	con molla a gas +40° -52°
Posizione Trendelenburg	+20°
Foro per la respirazione completo di tappo	standard
Imbottitura e rivestimento ignifughi classe	1IM
Densità e spessore imbottitura	30 (kg/m ³) / 4 cm
Scostamento piano	17 cm
Peso	70 kg

OPTIONAL	CODICE	OPTIONAL	CODICE
Supporto rotolo carta	1210010	Magnete di sicurezza	1211020
Serie di quattro ruote	1211010	Doppio clic di sicurezza	1211030
Copri lettino in spugna 65 cm	1210040	Presse Svizzera	1211040
Copri lettino in spugna 80 cm	1210050	Presse UK	1211041
Lenzuolino carta a due veli	1210060		

OPTIONAL E VARIANTI vedi descrizioni e foto a pag. 105.

CODICE PARAMETRICO

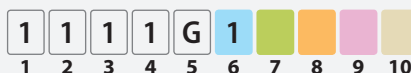

COLORE STRUTTURA



LARGHEZZA



MOVIMENTAZIONE



IMBOTTITURA



RIVESTIMENTO



Vedere i riferimenti dei colori e dei materiali nella tabella sul risvolto di copertina.

AMALTHEA | PROFESSIONAL

LETTINO A 3 SEZIONI ELETTRICO O IDRAULICO

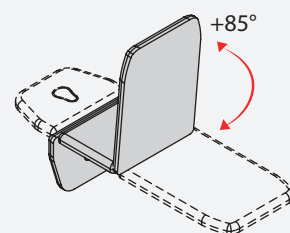
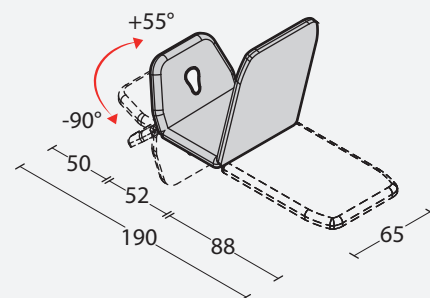

Modello rappresentato Cod. 1111H10C1SG1 + Optional 1211010



Posizione seduta



CODICE PARAMETRICO

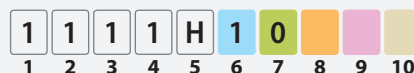

COLORE STRUTTURA



1
6

LARGHEZZA



0
7

MOVIMENTAZIONE



P1
8



C1
8



R0
8

IMBOTTITURA



S
9



C
9

RIVESTIMENTO

10

Vedere i riferimenti dei colori e dei materiali nella tabella sul risvolto di copertina.

CARATTERISTICHE TECNICHE

Regolazione altezza	elettrica o idraulica 56-96 cm
Lunghezza	190 cm
Larghezza	65 cm
Carico lavoro max	200 kg
Regolazione testata	con molla a gas +55° -90°
Sezione centrale	fissa
Regolazione pediera	con molla a gas +85°
Foro per la respirazione completo di tappo	standard
Imbottitura e rivestimento ignifughi classe	1IM
Densità e spessore imbottitura	30 (kg/m ³) / 4 cm
Scostamento piano	17 cm
Peso	70 kg

OPTIONAL	CODICE	OPTIONAL	CODICE
Supporto rotolo carta	1210010	Magnete di sicurezza	1211020
Serie di quattro ruote	1211010	Doppio clic di sicurezza	1211030
Copri lettino in spugna 65 cm	1210040	Presca Svizzera	1211040
Lenzuolino carta a due veli	1210060	Presca UK	1211041

OPTIONAL E VARIANTI vedi descrizioni e foto a pag. 105.

The background is a light teal gradient with numerous dark teal circles of various sizes scattered across it, some overlapping. The word "SIMPLE" is centered in a large, white, sans-serif font.

SIMPLE

F/SIOTECH





SIMPLE

LETTINI PER TERAPIA
E VISITA

SERIE SIMPLE

Lettini caratterizzati da un design della struttura essenziale, ma progettato per permettere il passaggio del sollevapazienti.

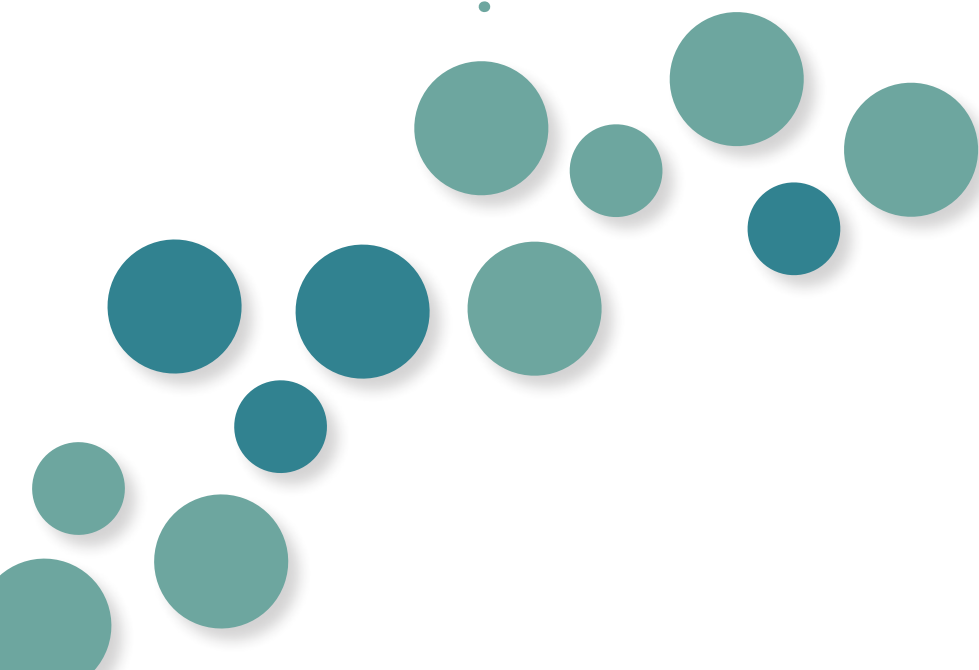

ELETTRA 1 | SIMPLE

LETTINO A 2 SEZIONI ELETTRICO O IDRAULICO



Modello rappresentato Cod. 1112A10R0SG3 + Optional Cod. 1212010



Ruote retrattili

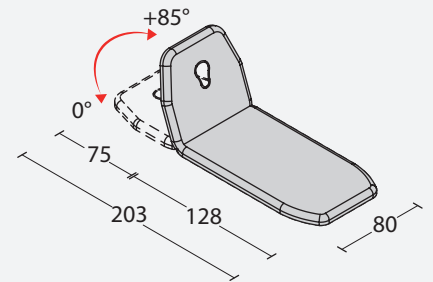
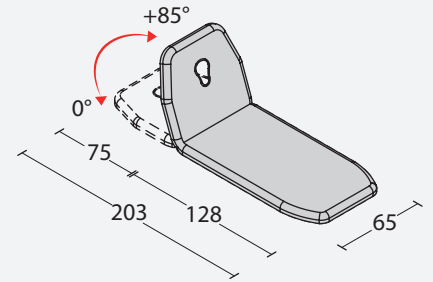

CODICE PARAMETRICO

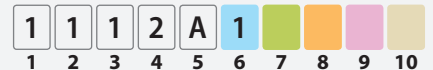

COLORE STRUTTURA



1
6

LARGHEZZA



0
7



1
7

MOVIMENTAZIONE



P1
8



C1
8



R0
8

IMBOTTITURA



S
9



C
9

RIVESTIMENTO

10

Vedere i riferimenti dei colori e dei materiali nella tabella sul risvolto di copertina.

CARATTERISTICHE TECNICHE

Regolazione altezza	elettrica o idraulica 49-81 cm
Lunghezza	203 cm
Larghezza	65 / 80 cm
Carico lavoro max	200 kg
Regolazione testata	con molla a gas 0° +85°
Foro per la respirazione completo di tappo	standard
Imbottitura e rivestimento ignifughi classe	1IM
Densità e spessore imbottitura	30 (kg/m ³) / 4 cm
Scostamento piano	35 cm
Passaggio sollevatore	14,5 cm
Peso	60 kg

OPTIONAL	CODICE	OPTIONAL	CODICE
Serie di quattro ruote	1212010	Lenzuolino carta a due veli	1210060
Supporto rotolo carta	1210010	Magnete di sicurezza	1212020
Sponde laterali ribaltabili	1210030	Doppio clic di sicurezza	1212030
Copri lettino in spugna 65 cm	1210040	Presenza Svizzera	1212040
Copri lettino in spugna 80 cm	1210050	Presenza UK	1212041

OPTIONAL vedi descrizioni e foto a pag. 106.

ELETTRA 2 | SIMPLE

LETTINO A 2 SEZIONI ELETTRICO O IDRAULICO



Modello rappresentato Cod. 1112B10P1SB1 + Optional Cod. 1212010

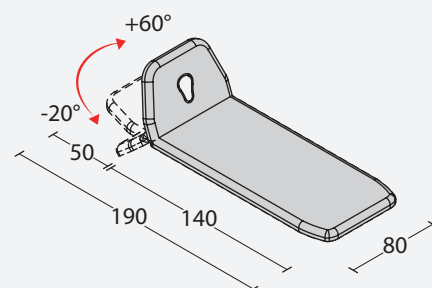
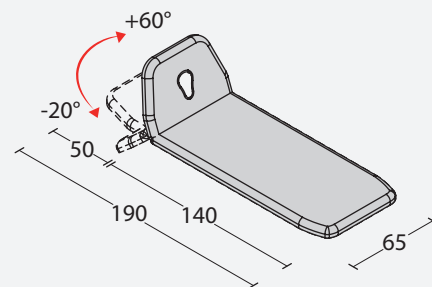

Imbottitura comfort



Imbottitura comfort

CARATTERISTICHE TECNICHE

Regolazione altezza	elettrica o idraulica 49-81 cm
Lunghezza	190 cm
Larghezza	65 / 80 cm
Carico lavoro max	200 kg
Regolazione testata	con molla a gas +60° -20°
Foro per la respirazione completo di tappo	standard
Imbottitura e rivestimento ignifughi classe	1IM
Densità e spessore imbottitura	30 (kg/m ³) / 4 cm
Scostamento piano	35 cm
Passaggio sollevatore	14,5 cm
Peso	60 kg

OPTIONAL	CODICE	OPTIONAL	CODICE
Serie di quattro ruote	1212010	Lenzuolino carta a due veli	1210060
Supporto rotolo carta	1210010	Magnete di sicurezza	1212020
Sponde laterali ribaltabili	1210030	Doppio clic di sicurezza	1212030
Copri lettino in spugna 65 cm	1210040	Pres a Svizzera	1212040
Copri lettino in spugna 80 cm	1210050	Pres a UK	1212041

OPTIONAL vedi descrizioni e foto a pag. 106.

CODICE PARAMETRICO

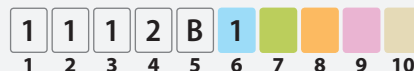

COLORE STRUTTURA

RAL
9001

1
6

LARGHEZZA

65 cm 80 cm

0 1
7 7

MOVIMENTAZIONE

PEDALE
1
MOTORE

P1
8

CIRCOLARE
1
MOTORE

C1
8

IDRAULICA
0
MOTORI

R0
8

IMBOTTITURA

STANDARD

S
9

COMFORT

C
9

RIVESTIMENTO

10 Vedere i riferimenti dei colori e dei materiali nella tabella sul risvolto di copertina.

ELETTRA 3 | SIMPLE

LETTINO A 3 SEZIONI ELETTRICO O IDRAULICO



Modello rappresentato Cod. 1112C10C1SG1 + Optional Cod. 1212010

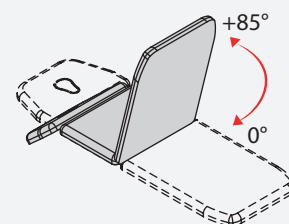
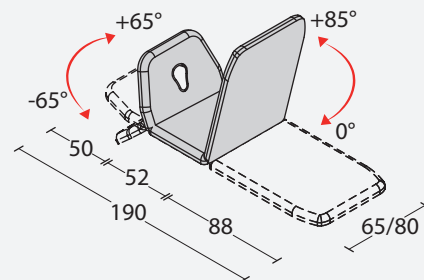

Posizione seduta



Pedaliere circolare

CODICE PARAMETRICO

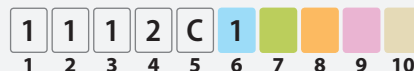

COLORE STRUTTURA



1
6

LARGHEZZA



0
7

1
7

MOVIMENTAZIONE



P1
8



C1
8



R0
8

IMBOTTITURA



S
9



C
9

RIVESTIMENTO

10

Vedere i riferimenti dei colori e dei materiali nella tabella sul risvolto di copertina.

CARATTERISTICHE TECNICHE

Regolazione altezza	elettrica o idraulica 49-81 cm
Lunghezza	190 cm
Larghezza	65 / 80 cm
Carico lavoro max	200 kg
Regolazione testata	con molla a gas +65° -65°
Sezione centrale	fissa
Regolazione pediera	con molla a gas +85°
Foro per la respirazione completo di tappo	standard
Imbottitura e rivestimento ignifughi classe	1IM
Densità e spessore imbottitura	30 (kg/m ³) / 4 cm
Scostamento piano	35 cm
Passaggio sollevatore	14,5 cm
Peso	60 kg

OPTIONAL

Serie di quattro ruote	1212010
Supporto rotolo carta	1210010
Copri lettino in spugna 65 cm	1210040
Copri lettino in spugna 80 cm	1210050
Lenzuolino carta a due veli	1210060

OPTIONAL

Magnete di sicurezza	1212020
Doppio clic di sicurezza	1212030
Presca Svizzera	1212040
Presca UK	1212041

OPTIONAL vedi descrizioni e foto a pag. 106.

ELETTRA 4 | SIMPLE

LETTINO A 4 SEZIONI ELETTRICO O IDRAULICO

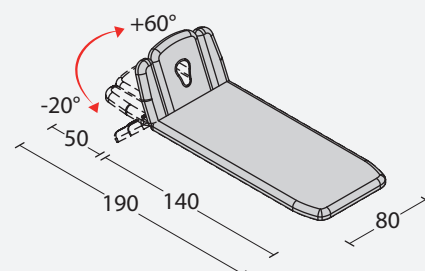
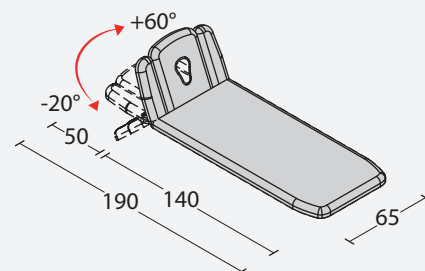

Modello rappresentato Cod. 1112D10P1SA1 + Optional Cod. 1212010



Regolazione idraulica



Regolazione manuale braccioli

CODICE PARAMETRICO



COLORE STRUTTURA



1
6

LARGHEZZA



0
7

1
7

MOVIMENTAZIONE



P1
8

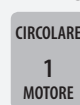

C1
8



R0
8

IMBOTTITURA



S
9



C
9

RIVESTIMENTO

10

Vedere i riferimenti dei colori e dei materiali nella tabella sul risvolto di copertina.

CARATTERISTICHE TECNICHE

Regolazione altezza	elettrica o idraulica 49-81 cm
Lunghezza	190 cm
Larghezza	65 / 80 cm
Carico lavoro max	200 kg
Regolazione testata	con molla a gas +60° -20°
Regolazione braccioli	manuale
Foro per la respirazione completo di tappo	standard
Imbottitura e rivestimento ignifughi classe	1IM
Densità e spessore imbottitura	30 (kg/m ³) / 4 cm
Scostamento piano	35 cm
Passaggio sollevatore	14,5 cm
Peso	60 kg

OPTIONAL

Serie di quattro ruote	1212010
Supporto rotolo carta	1210010
Sponde laterali ribaltabili	1210030
Copri lettino in spugna 65 cm	1210040
Copri lettino in spugna 80 cm	1210050

OPTIONAL

Lenzuolino carta a due veli	1210060
Magnete di sicurezza	1212020
Doppio clic di sicurezza	1212030
Presca Svizzera	1212040
Presca UK	1212041

OPTIONAL vedi descrizioni e foto a pag. 106.

BOBATH



FISIOTECH



The background of the page is filled with various abstract, organic shapes in shades of blue and purple. These shapes are scattered across the page, some overlapping, and have a slight drop shadow, giving them a three-dimensional appearance as if they are floating or attached to the surface. The colors range from a deep, dark blue to a lighter, more muted purple.

BOBATH

LETTINI PER TERAPIA
METODO BOBATH

SERIE BOBATH

Lettoni dalle ampie dimensioni.
Adeguati per il trattamento
con metodo Bobath.

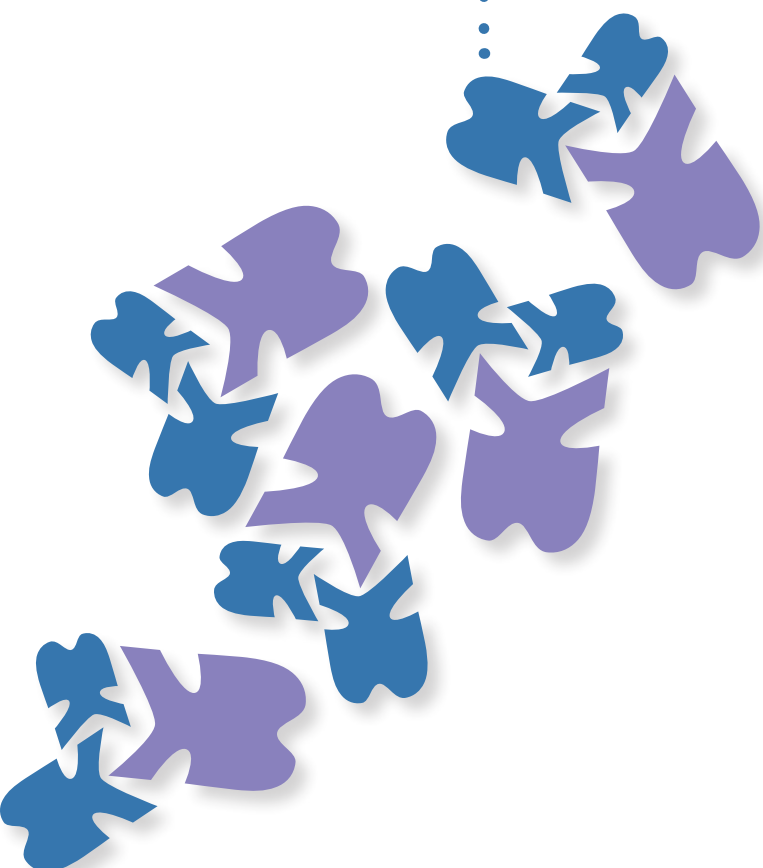

BOBATH 1 | BOBATH

LETTINO AD 1 SEZIONE ELETTRICO

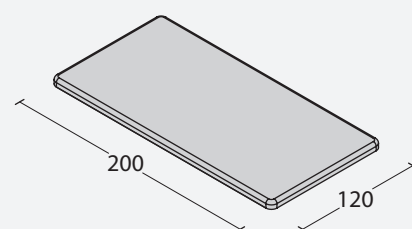
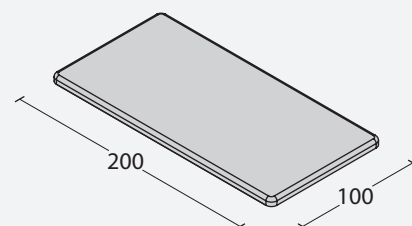

Modello rappresentato Cod. 1113A14P1NB1 + Optional Cod. 1213010



Ruote retrattili



Sponde laterali ribaltabili

CODICE PARAMETRICO

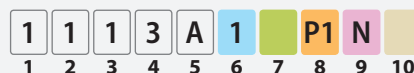

COLORE STRUTTURA



1
6

LARGHEZZA



4
7 5
7

MOVIMENTAZIONE



P1
8

IMBOTTITURA



N
9

Senza foro per la respirazione.

RIVESTIMENTO



10

Vedere i riferimenti dei colori e dei materiali nella tabella sul risvolto di copertina.

CARATTERISTICHE TECNICHE

Regolazione altezza	elettrica 47-80 cm
Lunghezza	200 cm
Larghezza	100 / 120 cm
Carico lavoro max	200 kg
Imbottitura e rivestimento ignifughi classe	1IM
Densità e spessore imbottitura	30 (kg/m ³) / 4 cm
Scostamento piano	32 cm
Passaggio sollevatore	17 cm
Peso	70 kg

OPTIONAL

OPTIONAL	CODICE
Serie di quattro ruote	1213010
Doppia pedaliera	1213030
Sponde laterali ribaltabili	1210030
Magnete di sicurezza	1213040

OPTIONAL

OPTIONAL	CODICE
Doppio clic di sicurezza	1213050
Pres a Svizzera	1213060
Pres a UK	1213061

OPTIONAL E VARIANTI vedi descrizioni e foto a pag. 107.

BOBATH 2 PLUS | BOBATH

LETTINO A 2 SEZIONI ELETTRICO

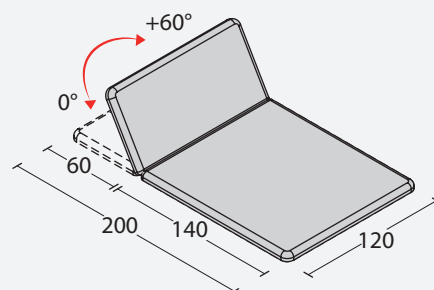
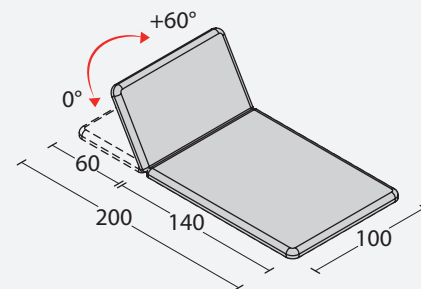

Modello rappresentato Cod. 1113B15P1NV1 + Optional Cod. 1213010



Regolazione testata con molla a gas



Ruote retrattili

CARATTERISTICHE TECNICHE

Regolazione altezza	elettrica 47-80 cm
Lunghezza	200 cm
Larghezza	100 / 120 cm
Carico lavoro max	200 kg
Regolazione testata	con molla a gas +60°
Imbottitura e rivestimento ignifughi classe	1IM
Densità e spessore imbottitura	30 (kg/m ³) / 4 cm
Scostamento piano	32 cm
Passaggio sollevatore	17 cm
Peso	70 kg

OPTIONAL

OPTIONAL	CODICE
Serie di quattro ruote	1213010
Doppia pedaliera	1213030
Sponde laterali ribaltabili	1210030
Magnete di sicurezza	1213040

OPTIONAL

OPTIONAL	CODICE
Doppio clic di sicurezza	1213050
Presca Svizzera	1213060
Presca UK	1213061

CODICE PARAMETRICO

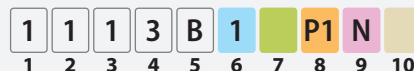

COLORE STRUTTURA



LARGHEZZA



MOVIMENTAZIONE

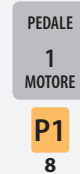

IMBOTTITURA



RIVESTIMENTO



Vedere i riferimenti dei colori e dei materiali nella tabella sul risvolto di copertina.

OPTIONAL E VARIANTI vedi descrizioni e foto a pag. 107.

BOBATH 2 | BOBATH

LETTINO A 2 SEZIONI ELETTRICO

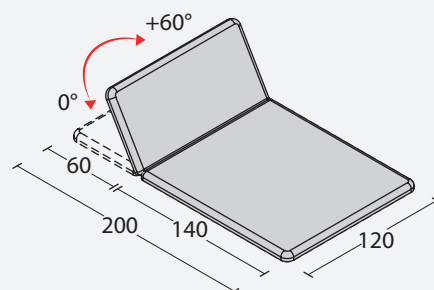
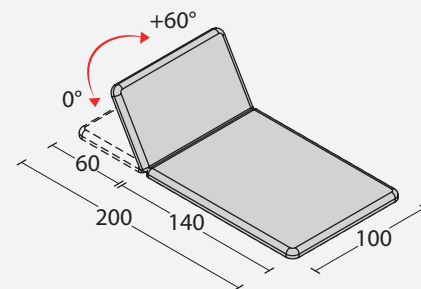

Modello rappresentato Cod. 1113C14P1NB1 + Optional Cod. 1213010



Regolazione testata manuale



Ruote retrattili

CODICE PARAMETRICO

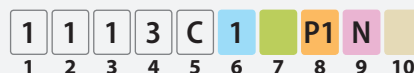

COLORE STRUTTURA



1
6

LARGHEZZA



4
7

5
7

MOVIMENTAZIONE



P1
8

IMBOTTITURA



Senza foro per la respirazione.

N
9

RIVESTIMENTO



Vedere i riferimenti dei colori e dei materiali nella tabella sul risvolto di copertina.

CARATTERISTICHE TECNICHE

Regolazione altezza	elettrica 47-80 cm
Lunghezza	200 cm
Larghezza	100 / 120 cm
Carico lavoro max	200 kg
Regolazione testata	manuale +60°
Imbottitura e rivestimento ignifughi classe	1IM
Densità e spessore imbottitura	30 (kg/m ³) / 4 cm
Scostamento piano	32 cm
Passaggio sollevatore	17 cm
Peso	70 kg

OPTIONAL

Serie di quattro ruote	1213010
Doppia pedaliera	1213030
Sponde laterali ribaltabili	1210030
Magnete di sicurezza	1213040

OPTIONAL

Doppio clic di sicurezza	1213050
Pres a Svizzera	1213060
Pres a UK	1213061

OPTIONAL E VARIANTI vedi descrizioni e foto a pag. 107.

TITAN 1 | BOBATH

LETTINO AD 1 SEZIONE ELETTRICO



Modello rappresentato Cod. 1113D15P1NB1 + Optional Cod. 1213020

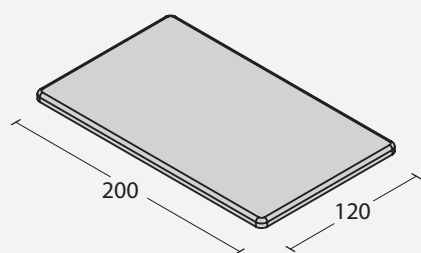
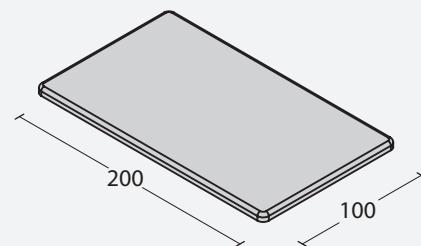

Ruote retrattili



CODICE PARAMETRICO



COLORE STRUTTURA



LARGHEZZA

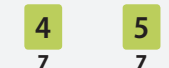

MOVIMENTAZIONE



IMBOTTITURA



Senza foro per la respirazione.



RIVESTIMENTO



Vedere i riferimenti dei colori e dei materiali nella tabella sul risvolto di copertina.

CARATTERISTICHE TECNICHE

Regolazione altezza	elettrica 49-90 cm
Lunghezza	200 cm
Larghezza	100 / 120 cm
Carico lavoro max	350 kg
Imbottitura e rivestimento ignifughi classe	1IM
Densità e spessore imbottitura	30 (kg/m ³) / 4 cm
Scostamento piano	30 cm
Passaggio sollevatore	15 cm
Peso	100 kg

OPTIONAL

Serie di quattro ruote	1213020
Doppia pedaliera	1213030
Sponde laterali ribaltabili	1210030
Magnete di sicurezza	1213040

OPTIONAL

Doppio clic di sicurezza	1213050
Presca Svizzera	1213060
Presca UK	1213061

OPTIONAL E VARIANTI vedi descrizioni e foto a pag. 107.

TITAN 2 | BOBATH

LETTINO A 2 SEZIONI ELETTRICO



Modello rappresentato Cod. 1113E15P1NB1 + Optional Cod. 1213020

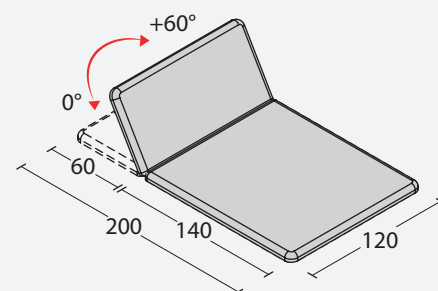
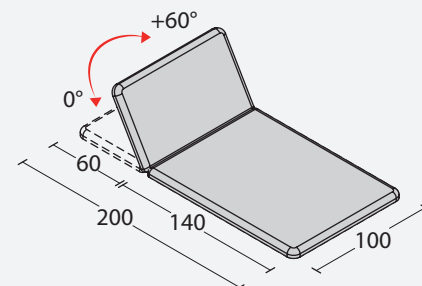

Regolazione testata con molla a gas



Struttura portante fino a 350 Kg

CODICE PARAMETRICO



COLORE STRUTTURA



1
6

LARGHEZZA



4
7

5
7

MOVIMENTAZIONE



1

MOTORE

P1

8

IMBOTTITURA



Senza foro per la respirazione.

N

9

RIVESTIMENTO



Vedere i riferimenti dei colori e dei materiali nella tabella sul risvolto di copertina.

10

CARATTERISTICHE TECNICHE

Regolazione altezza	elettrica 49-90 cm
Lunghezza	200 cm
Larghezza	100 / 120 cm
Carico lavoro max	350 kg
Regolazione testata	con molla a gas +60°
Imbottitura e rivestimento ignifughi classe	1IM
Densità e spessore imbottitura	30 (kg/m ³) / 4 cm
Scostamento piano	30 cm
Passaggio sollevatore	15 cm
Peso	100 kg

OPTIONAL

Serie di quattro ruote	1213020
Doppia pedaliera	1213030
Sponde laterali ribaltabili	1210030
Magnete di sicurezza	1213040

OPTIONAL

Doppio clic di sicurezza	1213050
Presca Svizzera	1213060
Presca UK	1213061

OPTIONAL E VARIANTI vedi descrizioni e foto a pag. 107.

TITAN 1L | BOBATH

LETTINO A 1 SEZIONE ELETTRICO

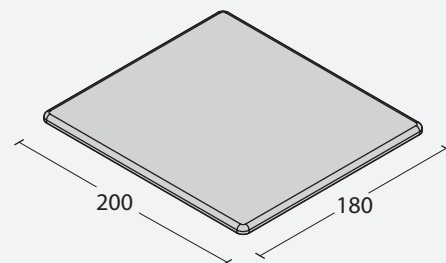

Modello rappresentato Cod. 1113F16P1NB1 + Optional Cod. 1213021



Ruote retrattili



CODICE PARAMETRICO



COLORE STRUTTURA



1
6

LARGHEZZA



6
7

CARATTERISTICHE TECNICHE

Regolazione altezza	elettrica 49-90 cm
Lunghezza	200 cm
Larghezza	180 cm
Carico lavoro max	250 kg
Imbottitura e rivestimento ignifughi classe	1IM
Densità e spessore imbottitura	30 (kg/m ³) / 4 cm
Scostamento piano	30 cm
Passaggio sollevatore	15 cm
Peso	100 kg

MOVIMENTAZIONE



P1
8

IMBOTTITURA



Senza foro per la respirazione.

N
9

RIVESTIMENTO



Vedere i riferimenti dei colori e dei materiali nella tabella sul risvolto di copertina.

OPTIONAL	CODICE	OPTIONAL	CODICE
Serie di quattro ruote	1213021	Doppio clic di sicurezza	1213050
Doppia pedaliera	1213030	Presca Svizzera	1213060
Sponde laterali ribaltabili	1210030	Presca UK	1213061
Magnete di sicurezza	1213040		

OPTIONAL E VARIANTI vedi descrizioni e foto a pag. 107.



Modello rappresentato Cod. 1113R15S0NV1



Piedino regolabile



Modello rappresentato Cod.1113R16S0NB1

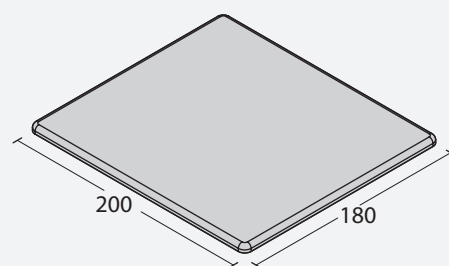
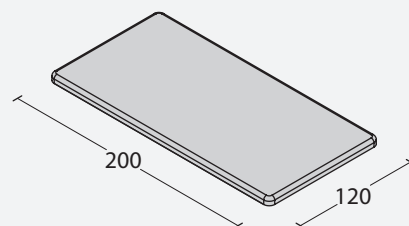

CODICE PARAMETRICO

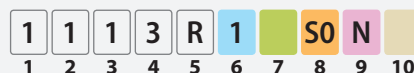

COLORE STRUTTURA



LARGHEZZA



CARATTERISTICHE TECNICHE

Altezza fissa	50 cm
Lunghezza	200 cm
Larghezza	120 / 180 cm
Carico lavoro max	200 kg
Piedino regolabile	
Imbottitura e rivestimento ignifughi classe	1IM
Densità e spessore imbottitura	30 (kg/m ³) / 4 cm
Peso	50 kg

MOVIMENTAZIONE



IMBOTTITURA



Senza foro per la respirazione.



RIVESTIMENTO



Vedere i riferimenti dei colori e dei materiali nella tabella sul risvolto di copertina.

ADE 2 | BOBATH

LETTINO A 2 SEZIONI FISSO

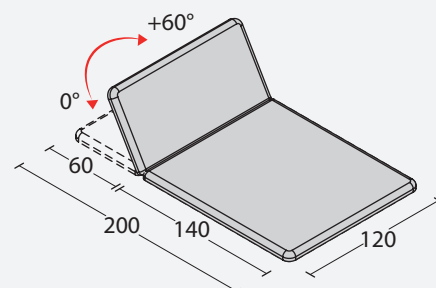

Modello rappresentato Cod. 1113S15S0NB1



Regolazione testata manuale



CODICE PARAMETRICO

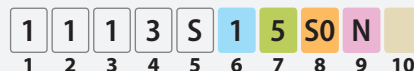

COLORE STRUTTURA



1
6

LARGHEZZA



5
7

MOVIMENTAZIONE



S0
8

IMBOTTITURA



Senza foro per la respirazione.

N
9

RIVESTIMENTO

10

Vedere i riferimenti dei colori e dei materiali nella tabella sul risvolto di copertina.

CARATTERISTICHE TECNICHE

Altezza fissa	50 cm
Lunghezza	200 cm
Larghezza	120 cm
Carico lavoro max	200 kg
Regolazione testata	manuale +60°
Piedino regolabile	
Imbottitura e rivestimento ignifughi classe	1IM
Densità e spessore imbottitura	30 (kg/m ³) / 4 cm
Peso	50 kg

OPTIONAL E VARIANTI vedi descrizioni e foto a pag. 107.

The background is a warm, golden-brown gradient. It is populated with numerous organic, pill-shaped forms in two colors: a muted sage green and a rich, dark brown. These shapes are scattered across the page, some overlapping, creating a sense of movement and depth. The word "TRACTION" is centered in the middle of the page in a large, white, sans-serif font.

TRACTION

FISIOTECH



The background of the entire page is filled with numerous organic, rounded shapes in two colors: a muted olive green and a mustard yellow. These shapes are scattered across the white background, some overlapping, creating a textured, abstract pattern. The shapes vary in size and orientation, resembling soft, flowing forms.

TRACTION

LETTINI
PER TRAZIONE

SERIE TRACTION

Lettoni specifici per trazioni lombari e cervicali con o senza l'ausilio di unità trazione.



ADONE | TRACTION

LETTINO A 3 SEZIONI ELETTRICO



Modello rappresentato Cod. 1114A12P1SV1



Unità trazione non in dotazione

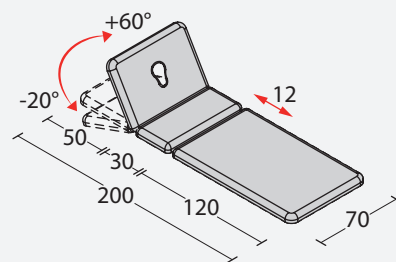

IN DOTAZIONE -



CARATTERISTICHE TECNICHE

Regolazione altezza	elettrica 55-86 cm
Lunghezza	200 cm
Larghezza	70 cm
Carico lavoro max	200 kg
Regolazione testata	con molla a gas +60° -20°
Sezione centrale	fissa
Pianale	scorrevole 12 cm
Supporti cromati	standard
Completo di 4 ruote	Ø 75 cm
Foro per la respirazione completo di tappo	standard
Imbottitura e rivestimento ignifughi classe	1IM
Densità e spessore imbottitura	30 (kg/m ³) / 4 cm
Scostamento piano	32 cm
Passaggio sollevatore	12 cm
Peso	70 kg

OPTIONAL	CODICE	OPTIONAL	CODICE
Magnete di sicurezza	1214050	Presse Svizzera	1214070
Doppio clic di sicurezza	1214060	Presse UK	1214071

OPTIONAL vedi descrizioni e foto a pag. 108.

CODICE PARAMETRICO

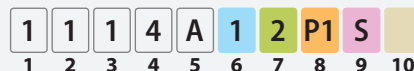

COLORE STRUTTURA



LARGHEZZA



MOVIMENTAZIONE

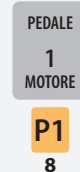

IMBOTTITURA



RIVESTIMENTO

10 Vedere i riferimenti dei colori e dei materiali nella tabella sul risvolto di copertina.

DAFNE | TRACTION

LETTINO A 2 SEZIONI FISSO



Modello rappresentato Cod. 1114B12S0NB1

IN DOTAZIONE - vedi elenco completo e informazioni a pag. 59



CARATTERISTICHE TECNICHE

Altezza fissa	65 cm
Lunghezza	200 cm
Larghezza	70 cm
Carico lavoro max	200 kg
Inclinazione schienale	10°
Pianale	scorrevole 12 cm
Piedini regolabili	
Imbottitura e rivestimento ignifughi classe	1IM
Densità e spessore imbottitura	30 (kg/m ³) / 4 cm
Peso	70 kg

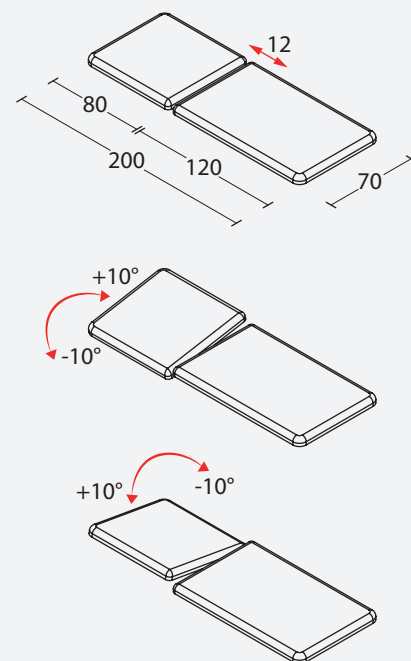

CODICE PARAMETRICO

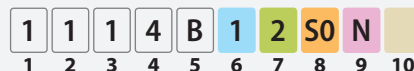

COLORE STRUTTURA



1
6

LARGHEZZA



2
7

MOVIMENTAZIONE



S0
8

IMBOTTITURA



Senza foro per la respirazione.

N
9

RIVESTIMENTO

10

Vedere i riferimenti dei colori e dei materiali nella tabella sul risvolto di copertina.

OPTIONAL vedi descrizioni e foto a pag. 108.

ADONE - DAFNE

Gli accessori di questa pagina sono tutti inclusi nei lettini Adone e Dafne.

È possibile il riordino anche singolarmente specificando dove necessario il colore del rivestimento.



Cod. 1415408
CUSCINO A CUNEO
dimensioni 45x45x15 cm



Cod. 1415601
CUSCINO A TRAPEZIO
dimensioni 40x50x30 cm



Cod. 1415201
CUSCINO SEMICILINDRO
dimensioni 30x16x8 cm



Cod. 1214010
IMBRAGATURA TORACICA PICCOLA
larghezza min/max 60/100 cm



Cod. 1214020
IMBRAGATURA TORACICA GRANDE
larghezza min/max 70/130 cm



Cod. 1214030
IMBRAGATURA PELVICA PICCOLA
larghezza min/max 60/100 cm



Cod. 1214040
IMBRAGATURA PELVICA GRANDE
larghezza min/max 70/130 cm



Cod. 1216021
MENTONIERA IN TESTA DI MORO



Cod. 1216023
ARCHETTO PER MENTONIERA



Cod. 1214035
BILANCINO

The word "TILT" in a large, white, sans-serif font, centered on the page. The background is a gradient of red and orange, with numerous semi-transparent triangles of various sizes and orientations scattered across the surface.

TILT

FISIOTECH



The background of the page is filled with a pattern of triangles. There are two colors: a vibrant red and a muted, earthy brown. The triangles are scattered across the page, with some appearing larger and more prominent than others. They are oriented in various directions, creating a dynamic and abstract composition. The overall effect is reminiscent of a mosaic or a decorative paper pattern.

TILT

TAVOLI
DI STATICA

SERIE TILT

Tavoli di statica supina
con regolazione elettrica
dell'inclinazione fino a 90°.

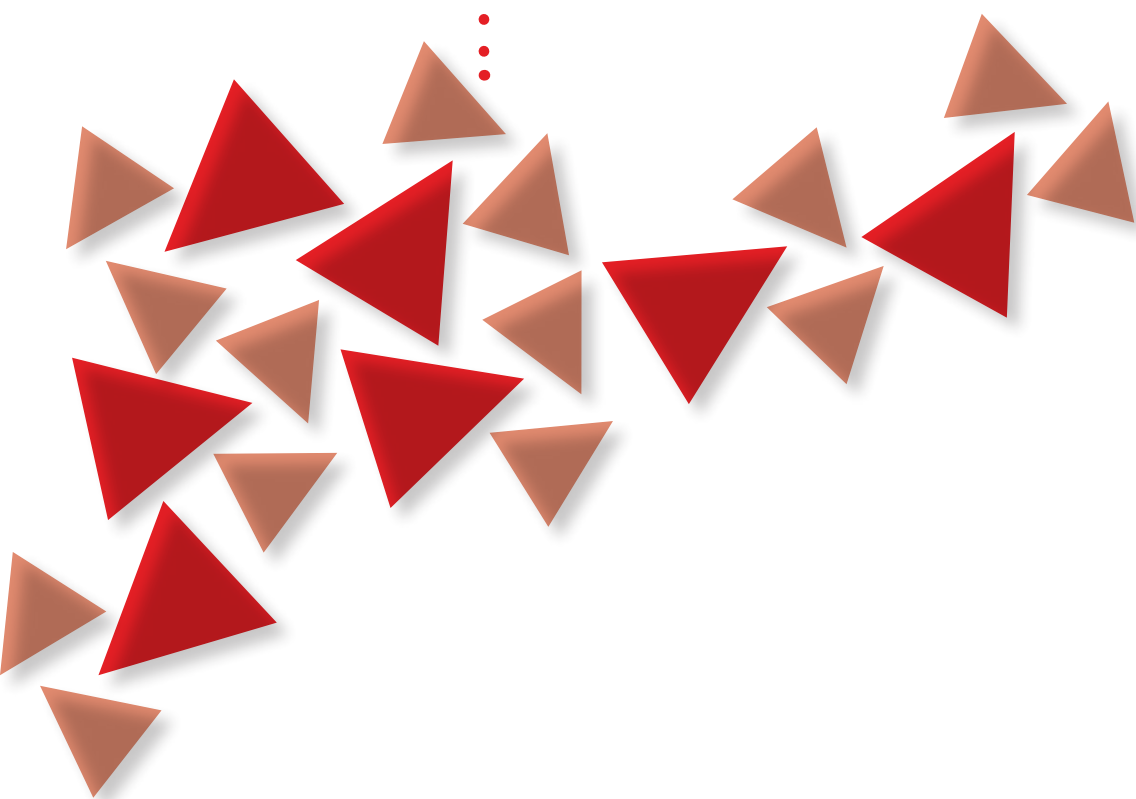

NETTUNO | TILT

TAVOLO DI STATICA AD 1 SEZIONE

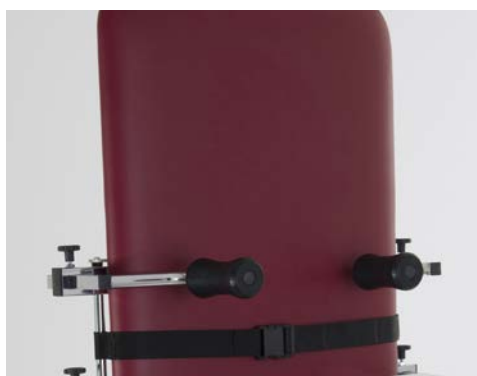

Modello rappresentato Cod. 1115A30H1NB2

Supporti ascellari

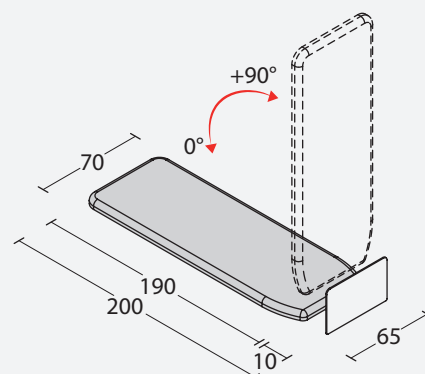

CODICE PARAMETRICO

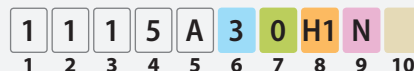

COLORE STRUTTURA

RAL
7035

3
6

LARGHEZZA

65
cm

0
7

MOVIMENTAZIONE

PULSANTIERA

1
MOTORE

H1
8

IMBOTTITURA



Senza foro per la respirazione.

N
9

RIVESTIMENTO

10

Vedere i riferimenti dei colori e dei materiali nella tabella sul risvolto di copertina.

CARATTERISTICHE TECNICHE

Altezza fissa	50 cm
Dimensioni piano imbottito	190 x 65 cm
Dimensioni ingombro	200 x 70 cm
Carico lavoro max	150 kg
Regolazione inclinazione	elettrica 0° +90°
Completo di leva emergenza sgancio motore	
Completo di 4 ruote di cui 2 con freno	Ø 12,5 cm
Completo di cinghie ferma pazienti	3
Pedana poggiapiedi	fissa
Imbottitura e rivestimento ignifughi classe	1IM
Densità e spessore imbottitura	30 (kg/m ³) / 4 cm
Passaggio sollevatore	15 cm
Peso	70 kg

OPTIONAL

CODICE

Supporti ascellari	1215030
Fascia imbottita ferma pazienti	1215040
Cinghie ferma pazienti altezza 10 cm	1215050
Tavolino	1215060

OPTIONAL

CODICE

Magnete di sicurezza	1215070
Doppio clic di sicurezza	1215080
Presca Svizzera	1215090
Presca UK	1215091

OPTIONAL E VARIANTI vedi descrizioni e foto a pag. 109.

GIASONE | TILT

TAVOLO DI STATICA AD 1 SEZIONE



Modello rappresentato Cod. 1115B30H1NB1

Pedane indipendenti

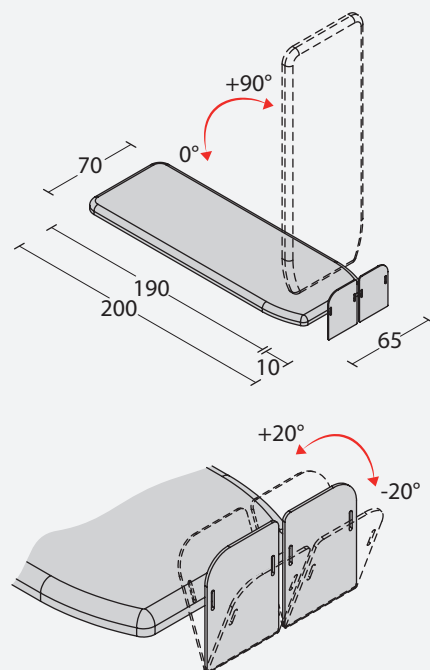

CODICE PARAMETRICO



COLORE STRUTTURA

RAL
7035

3
6

LARGHEZZA

65
cm

0
7

MOVIMENTAZIONE

PULSANTIERA

1
MOTORE

H1
8

IMBOTTITURA



Senza foro per la respirazione.

N
9

RIVESTIMENTO



Vedere i riferimenti dei colori e dei materiali nella tabella sul risvolto di copertina.

CARATTERISTICHE TECNICHE

Altezza fissa	50 cm
Dimensioni piano imbottito	190 x 65 cm
Dimensioni ingombro	200 x 70 cm
Carico lavoro max	150 kg
Regolazione inclinazione	elettrica 0° +90°
Completo di leva emergenza sgancio motore	
Completo di 4 ruote di cui 2 con freno	Ø 12,5 cm
Completo di cinghie ferma pazienti	3
Regolazione pedane indipendenti	manuale +20° -20°
Imbottitura e rivestimento ignifughi classe	1IM
Densità e spessore imbottitura	30 (kg/m ³) / 4 cm
Passaggio sollevatore	15 cm
Peso	70 kg

OPTIONAL

OPTIONAL	CODICE
Supporti ascellari	1215030
Fascia imbottita ferma pazienti	1215040
Cinghie ferma pazienti altezza 10 cm	1215050
Tavolino	1215060

OPTIONAL

OPTIONAL	CODICE
Magnete di sicurezza	1215070
Doppio clic di sicurezza	1215080
Presca Svizzera	1215090
Presca UK	1215091

OPTIONAL E VARIANTI vedi descrizioni e foto a pag. 109.

URANO | TILT

TAVOLO DI STATICA A 4 SEZIONI



Tavolino

Modello rappresentato Cod. 1115C30H1SV1
+ Optional Cod. 1215060

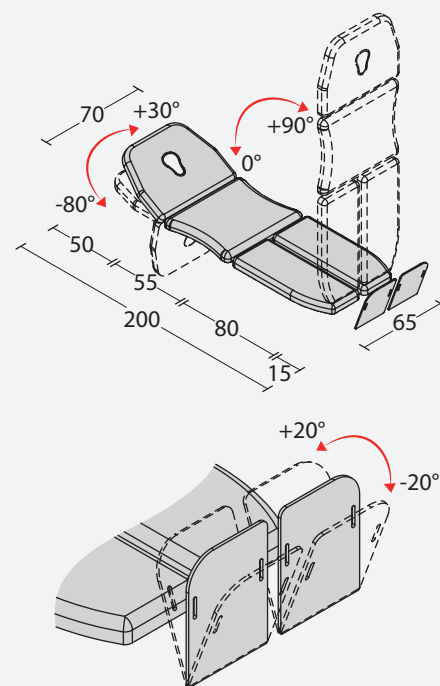

CODICE PARAMETRICO

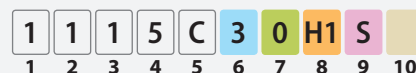

COLORE STRUTTURA

RAL
7035

3
6

LARGHEZZA

65
cm

0
7

MOVIMENTAZIONE

PULSANTIERA
1
MOTORE

H1
8

IMBOTTITURA

STANDARD



S
9

RIVESTIMENTO

10

Vedere i riferimenti dei colori e dei materiali nella tabella sul risvolto di copertina.

CARATTERISTICHE TECNICHE

Altezza fissa	50 cm
Dimensioni piano imbottito	190 x 65 cm
Dimensioni ingombro	200 x 70 cm
Carico lavoro max	150 kg
Regolazione inclinazione	elettrica 0° +90°
Regolazione testata	con molla a gas +30° -80°
Completo di leva emergenza sgancio motore	
Completo di 4 ruote di cui 2 con freno	Ø 12,5 cm
Completo di cinghie ferma pazienti	5
Completo di supporti ascellari	2
Regolazione pedane indipendenti	manuale +20° -20°
Foro per la respirazione completo di tappo	standard
Imbottitura e rivestimento ignifughi classe	11M
Densità e spessore imbottitura	30 (kg/m ³) / 4 cm
Passaggio sollevatore	15 cm
Peso	70 kg

OPTIONAL

CODICE

Fascia imbottita ferma pazienti	1215040
Cinghie ferma pazienti altezza 10 cm	1215050
Tavolino	1215060
Magnete di sicurezza	1215070

OPTIONAL

CODICE

Doppio clic di sicurezza	1215080
Pres a Svizzera	1215090
Pres a UK	1215091

OPTIONAL E VARIANTI vedi descrizioni e foto a pag. 109.

EMERA | TILT

TAVOLO DI STATICA A 2 SEZIONI



Modello rappresentato Cod. 1115D30H2SA1

Tavolino

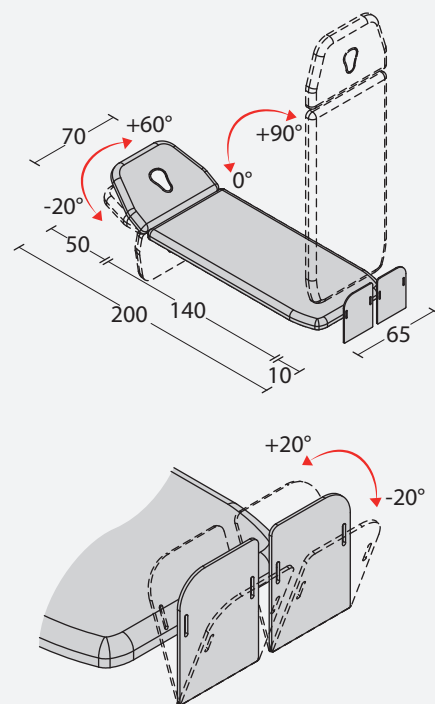

CODICE PARAMETRICO

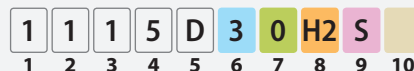

COLORE STRUTTURA

RAL
7035

3
6

LARGHEZZA

65
cm

0
7

MOVIMENTAZIONE

PULSANTIERA

2
MOTORI

H2
8

IMBOTTITURA

STANDARD



S
9

RIVESTIMENTO

10

Vedere i riferimenti dei colori e dei materiali nella tabella sul risvolto di copertina.

CARATTERISTICHE TECNICHE

Regolazione altezza	elettrica 54-96 cm
Dimensioni piano imbottito	190 x 70 cm
Dimensioni ingombro	200 x 70 cm
Carico lavoro max	150 kg
Regolazione inclinazione	elettrica 0° +90°
Regolazione testata	con molla a gas +60° -20°
Completo di leva emergenza sgancio motore	
Completo di 4 ruote di cui 2 con freno	Ø 10 cm
Completo di cinghie ferma pazienti	3
Completo di tavolino	
Regolazione pedane indipendenti	manuale +20° -20°
Foro per la respirazione completo di tappo	standard
Imbottitura e rivestimento ignifughi classe	1IM
Densità e spessore imbottitura	30 (kg/m ³) / 4 cm
Scostamento piano	assente
Passaggio sollevatore	15 cm
Peso	70 kg

OPTIONAL

Supporti ascellari	1215030
Fascia imbottita ferma pazienti	1215040
Cinghie ferma pazienti altezza 10 cm	1215050
Magnete di sicurezza	1215070

OPTIONAL

Doppio clic di sicurezza	1215080
Pres a Svizzera	1215090
Pres a UK	1215091

OPTIONAL E VARIANTI vedi descrizioni e foto a pag. 109.

ULISSE | TILT

TAVOLO DI STATICA A 4 SEZIONI

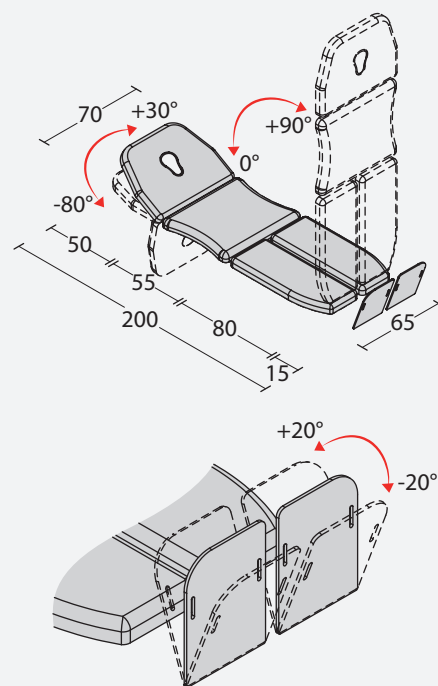

Modello rappresentato Cod. 1115F30H2SB1
+ Optional Cod. 1215030 e 1215060

Tavolino e supporti ascellari

CARATTERISTICHE TECNICHE

Regolazione altezza	elettrica 54-96 cm
Dimensioni piano imbottito	190 x 65 cm
Dimensioni ingombro	200 x 70 cm
Carico lavoro max	150 kg
Regolazione inclinazione	elettrica 0° +90°
Regolazione testata	con molla a gas +30° -80°
Completo di leva emergenza sgancio motore	
Completo di 4 ruote di cui 2 con freno	Ø 10 cm
Completo di cinghie ferma pazienti	5
Regolazione pedane indipendenti	manuale +20° -20°
Foro per la respirazione completo di tappo	standard
Imbottitura e rivestimento ignifughi classe	1IM
Densità e spessore imbottitura	30 (kg/m ³) / 4 cm
Scostamento piano	assente
Passaggio sollevatore	15 cm
Peso	70 kg

OPTIONAL	CODICE	OPTIONAL	CODICE
Supporti ascellari	1215030	Magnete di sicurezza	1215070
Fascia imbottita ferma pazienti	1215040	Doppio clic di sicurezza	1215080
Cinghie ferma pazienti altezza 10 cm	1215050	Presca Svizzera	1215090
Tavolino	1215060	Presca UK	1215091

OPTIONAL E VARIANTI vedi descrizioni e foto a pag. 109.

CODICE PARAMETRICO

1	1	1	5	F	3	0	H2	S	
1	2	3	4	5	6	7	8	9	10

COLORE STRUTTURA

RAL
7035

3
6

LARGHEZZA

65
cm

0
7

MOVIMENTAZIONE

PULSANTIERA

2
MOTORI

H2
8

IMBOTTITURA

STANDARD



S
9

RIVESTIMENTO

10

Vedere i riferimenti dei colori e dei materiali nella tabella sul risvolto di copertina.

A decorative pattern of hexagons in various shades of purple and black, arranged in a curved, wave-like shape across the top and bottom of the page.

POSTURAL

FISIOTECH



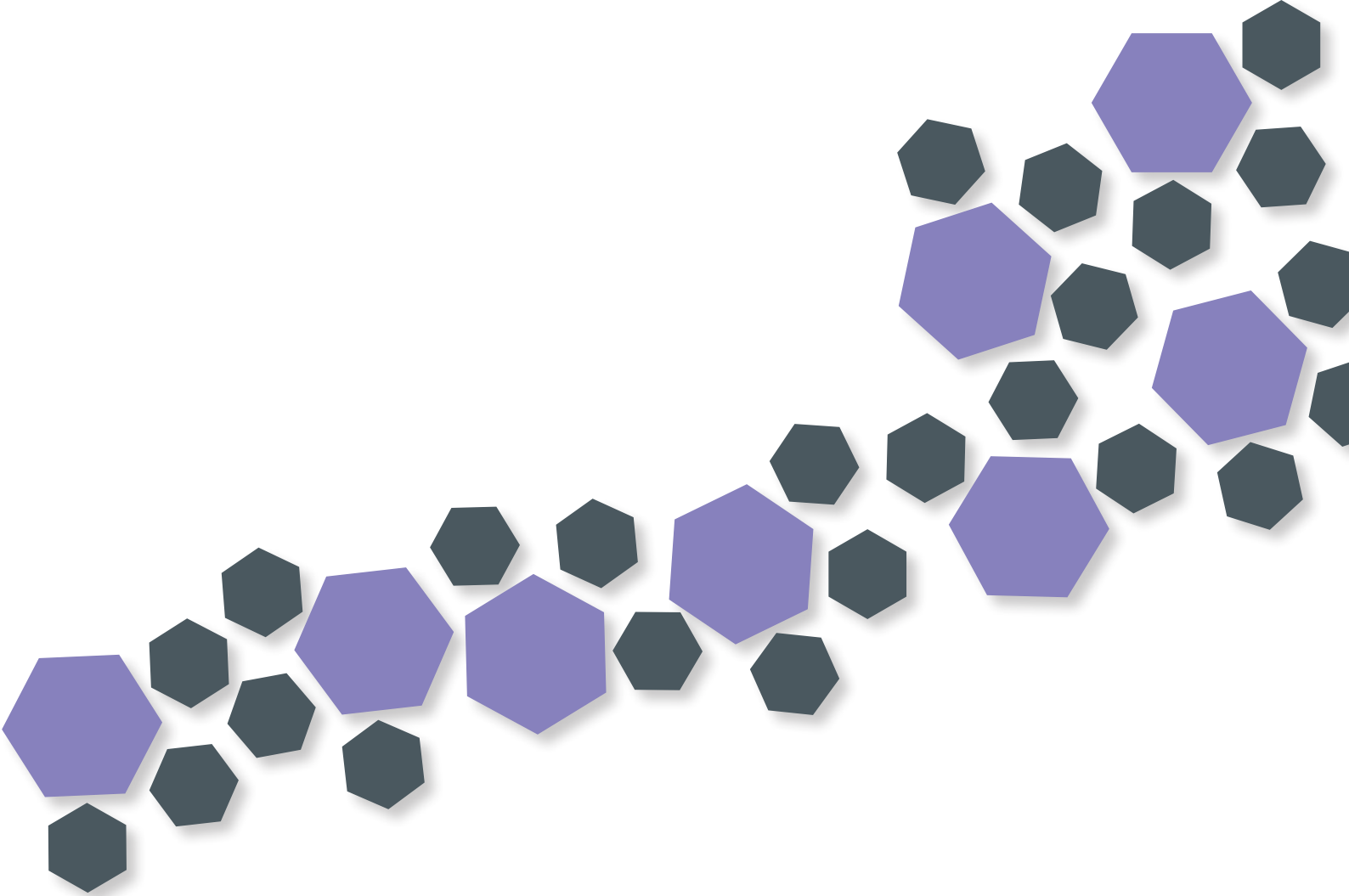

POSTURAL

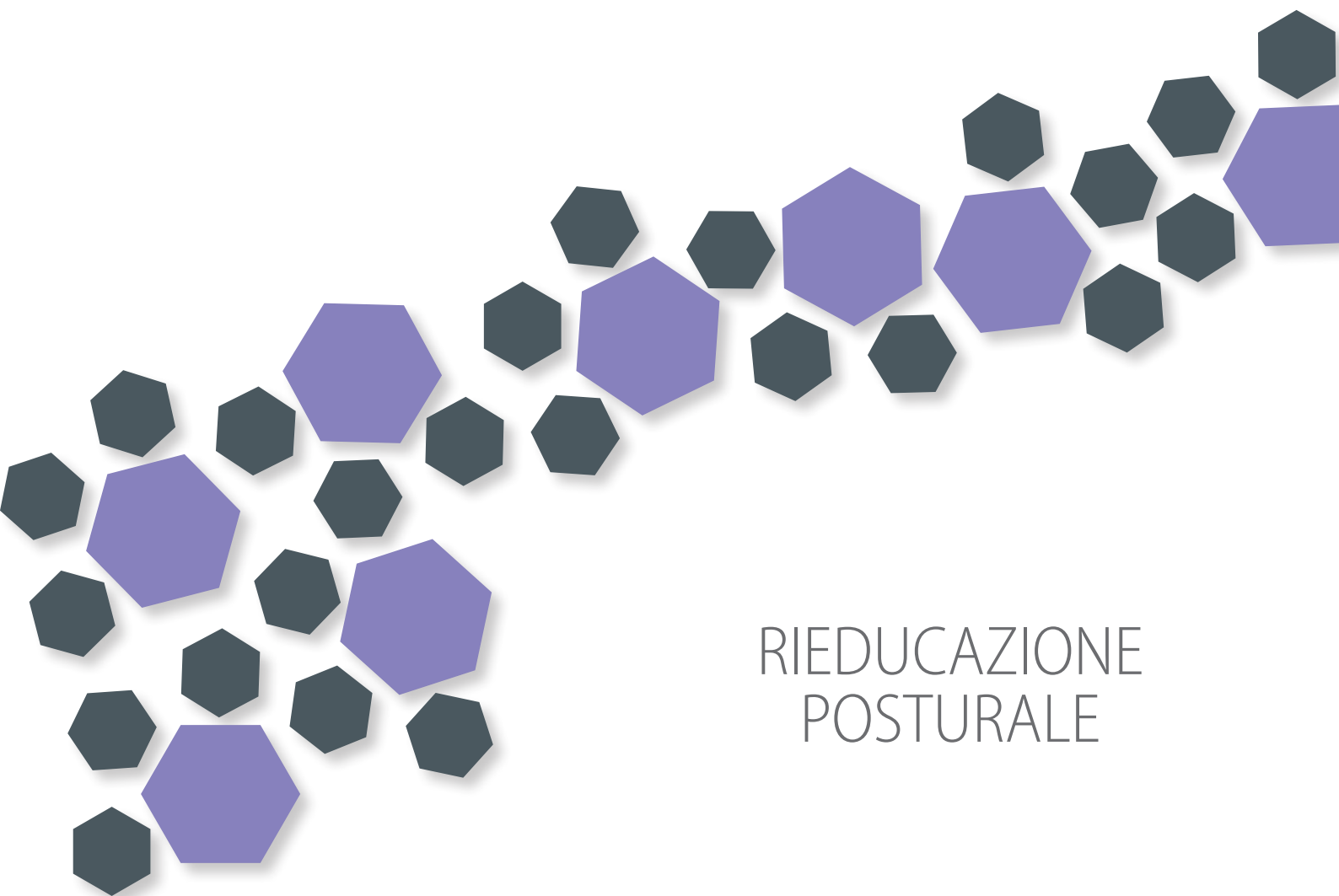

RIEDUCAZIONE
POSTURALE

SERIE POSTURAL

Lettini progettati per
trattamenti di rieducazione
posturale.

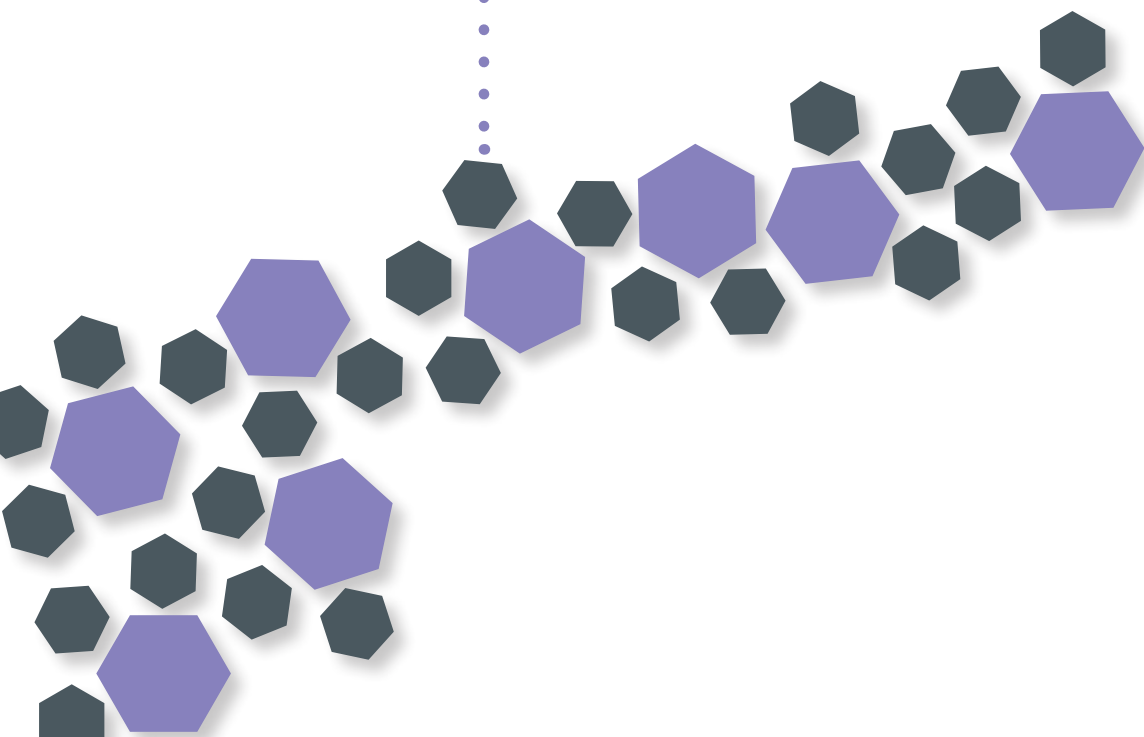

POSEIDONE | POSTURAL



LETTINO A 4 SEZIONI ELETTRICO O IDRAULICO

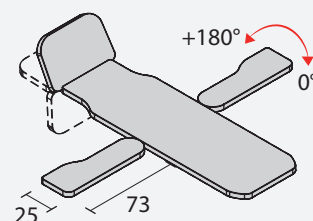
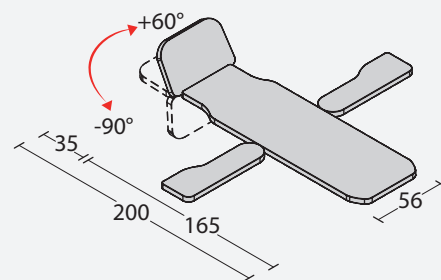

Modello rappresentato Cod. 1117A39C1NB1 + Optional Cod. 1218020



CODICE PARAMETRICO

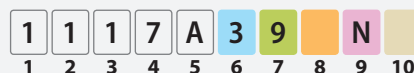

COLORE STRUTTURA

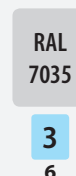

LARGHEZZA



MOVIMENTAZIONE

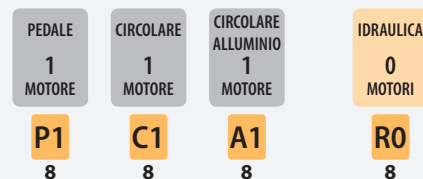

IMBOTTITURA



Senza foro per la respirazione.

RIVESTIMENTO



Vedere i riferimenti dei colori e dei materiali nella tabella sul risvolto di copertina.

CARATTERISTICHE TECNICHE

Regolazione altezza	elettrica o idraulica 56-100 cm
Lunghezza	200 cm
Larghezza	56 cm
Carico lavoro max	200 kg
Appoggia braccia laterali scorrevoli e ruotabili	180°
Regolazione pediera	con molla a gas +60° -90°
Imbottitura e rivestimento ignifughi classe	1IM
Densità e spessore imbottitura	100 (kg/m ³) / 1 cm
Scostamento piano	assente
Passaggio sollevatore	12 cm
Peso	70 kg

OPTIONAL

OPTIONAL	CODICE
Asta regolabile in altezza + corda + gancio	1215010
Supporto rotolo carta	1218010
Serie di quattro ruote	1218020
Lenzuolino carta a due veli	1210060

OPTIONAL

OPTIONAL	CODICE
Magnete di sicurezza	1217010
Doppio clic di sicurezza	1217020
Presca Svizzera	1217030
Presca UK	1217031

OPTIONAL E VARIANTI vedi descrizioni e foto a pag. 110.

POSEIDONE 2 | POSTURAL CE



LETTINO A 4 SEZIONI FISSO

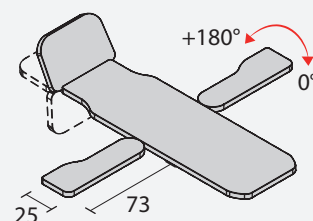
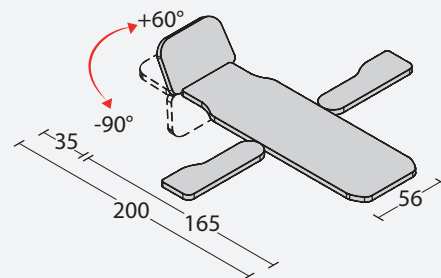

Modello rappresentato Cod. 1117E39S0NB1



CODICE PARAMETRICO



COLORE STRUTTURA

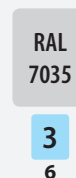

LARGHEZZA



CARATTERISTICHE TECNICHE

Altezza fissa	74 cm
Lunghezza	200 cm
Larghezza	56 cm
Carico lavoro max	180 kg
Appoggia braccia laterali scorrevoli e ruotabili	180°
Regolazione pediera	con molla a gas +60° -90°
Imbottitura e rivestimento ignifughi classe	1IM
Densità e spessore imbottitura	100 (kg/m ³) / 1 cm
Peso	60 kg

MOVIMENTAZIONE



IMBOTTITURA



RIVESTIMENTO



Vedere i riferimenti dei colori e dei materiali nella tabella sul risvolto di copertina.

OPTIONAL	CODICE	OPTIONAL	CODICE
Asta regolabile in altezza + corda + gancio	1215010	Lenzuolino carta a due veli	1210060
Supporto rotolo carta	1218010		

OPTIONAL E VARIANTI vedi descrizioni e foto a pag. 110.

IRIS | POSTURAL

LETTINO A 4 SEZIONI ELETTRICO O IDRAULICO



Modello rappresentato Cod. 1117B10C1SB1 + Optional Cod. 1211010

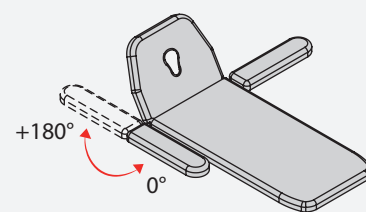
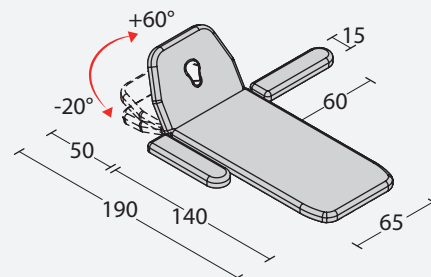

CODICE PARAMETRICO

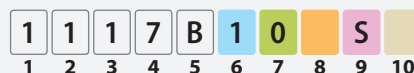

COLORE STRUTTURA



1
6

LARGHEZZA



0
7

MOVIMENTAZIONE



P1
8



C1
8



R0
8

IMBOTTITURA

STANDARD



S
9

RIVESTIMENTO



10

Vedere i riferimenti dei colori e dei materiali nella tabella sul risvolto di copertina.



CARATTERISTICHE TECNICHE

Regolazione altezza	elettrica o idraulica 45-90 cm
Lunghezza	190 cm
Larghezza	65 cm
Carico lavoro max	200 kg
Regolazione testata	con molla a gas +60° -20°
Appoggia braccia laterali scorrevoli e ruotabili	180°
Foro per la respirazione completo di tappo	standard
Imbottitura e rivestimento ignifughi classe	1IM
Densità e spessore imbottitura	30 (kg/m ³) / 4 cm
Scostamento piano	17 cm
Peso	70 kg

OPTIONAL	CODICE	OPTIONAL	CODICE
Asta regolabile in altezza + corda + gancio	1215010	Magnete di sicurezza	1217010
Supporto rotolo carta	1210010	Doppio clic di sicurezza	1217020
Serie di quattro ruote	1211010	Presca Svizzera	1217030
Lenzuolino carta a due veli	1210060	Presca UK	1217031

OPTIONAL E VARIANTI vedi descrizioni e foto a pag. 110.

NIKE | POSTURAL

LETTINO A 5 SEZIONI ELETTRICO O IDRAULICO



Modello rappresentato Cod. 1117C10C1SN1 + Optional Cod. 1211010

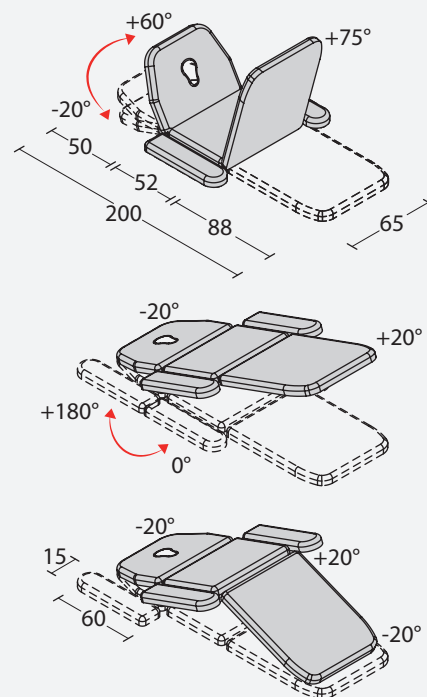

CARATTERISTICHE TECNICHE

Regolazione altezza	elettrica o idraulica 45-90 cm
Lunghezza	190 cm
Larghezza	65 cm
Carico lavoro max	200 kg
Regolazione testata	con molla a gas +60° -20°
Regolazione braccioli	manuale
Appoggia braccia laterali estraibili e ruotabili	180°
Regolazione sezione centrale	con molla a gas +20°
Regolazione pediera	con molla a gas +75°
Posizione Trendelenburg	+20°
Foro per la respirazione completo di tappo	standard
Imbottitura e rivestimento ignifughi classe	1IM
Densità e spessore imbottitura	30 (kg/m ³) / 4 cm
Scostamento piano	17 cm
Peso	70 kg

OPTIONAL	CODICE	OPTIONAL	CODICE
Supporto rotolo carta	1210010	Doppio clic di sicurezza	1217020
Serie di quattro ruote	1211010	Presca Svizzera	1217030
Lenzuolino carta a due veli	1210060	Presca UK	1217031
Magnete di sicurezza	1217010		

OPTIONAL E VARIANTI vedi descrizioni e foto a pag. 110.

CODICE PARAMETRICO

1	1	1	7	C	1	0	S		
1	2	3	4	5	6	7	8	9	10

COLORE STRUTTURA

RAL
9001

1
6

LARGHEZZA

65
cm

0
7

MOVIMENTAZIONE

PEDALE
1
MOTORE

P1
8

CIRCOLARE
1
MOTORE

C1
8

IDRAULICA
0
MOTORI

R0
8

IMBOTTITURA

STANDARD



S
9

RIVESTIMENTO

10

Vedere i riferimenti dei colori e dei materiali nella tabella sul risvolto di copertina.

SET-CLOSE



FISIOTECH



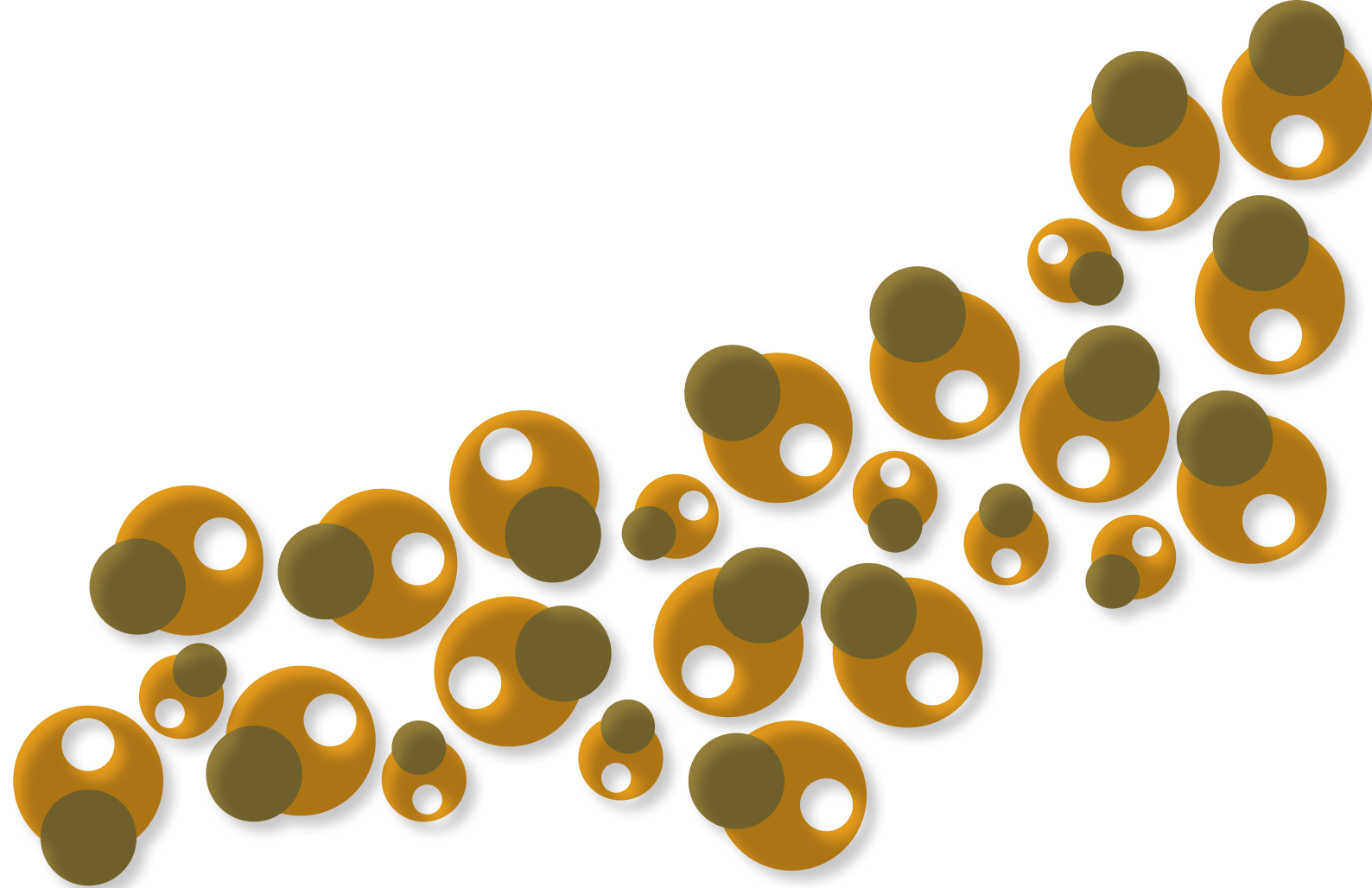

SET-CLOSE

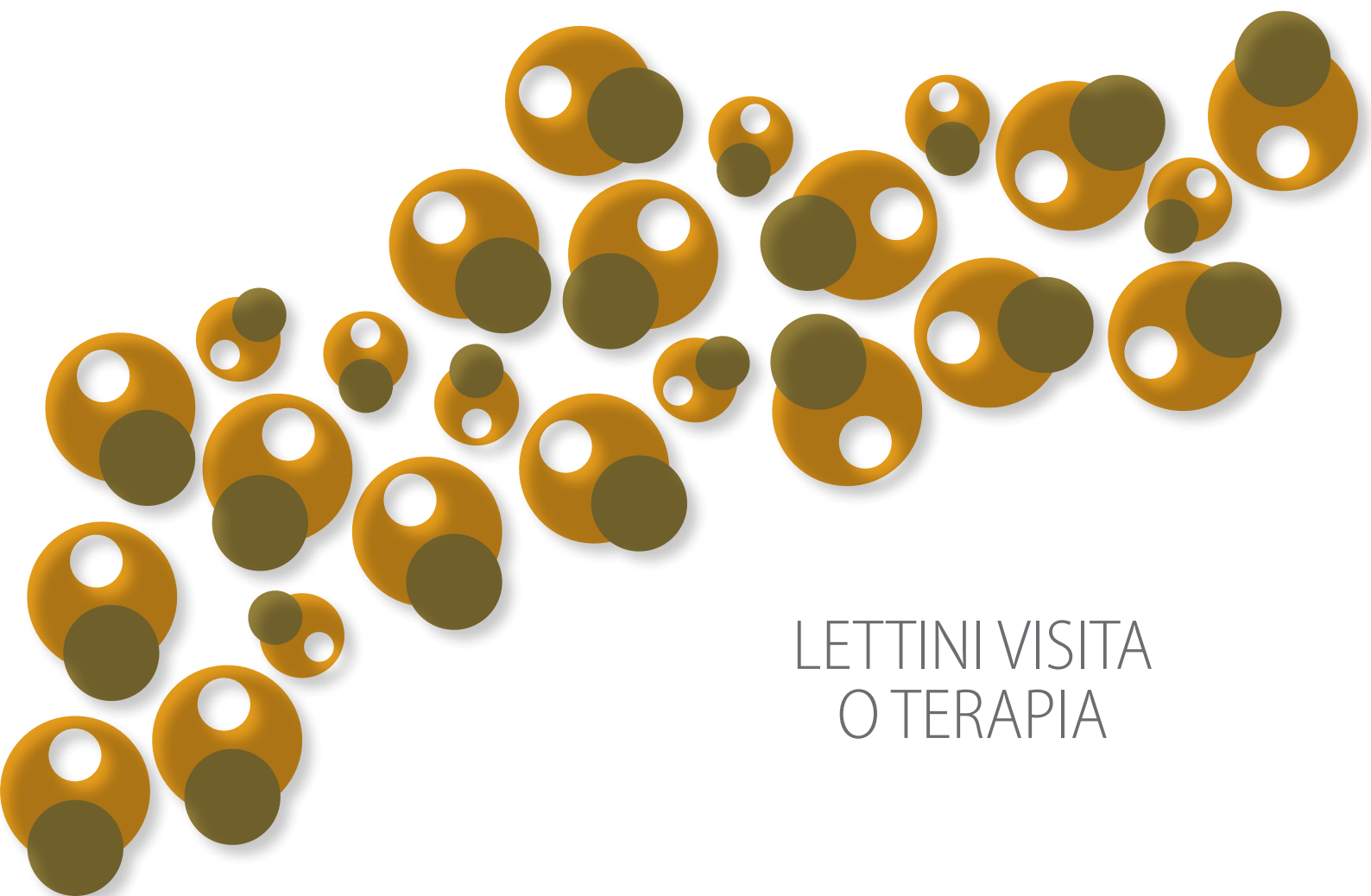

LETTINI VISITA
O TERAPIA

SERIE SET-CLOSE

Lettini con struttura fissa e portatili, in legno o in acciaio.

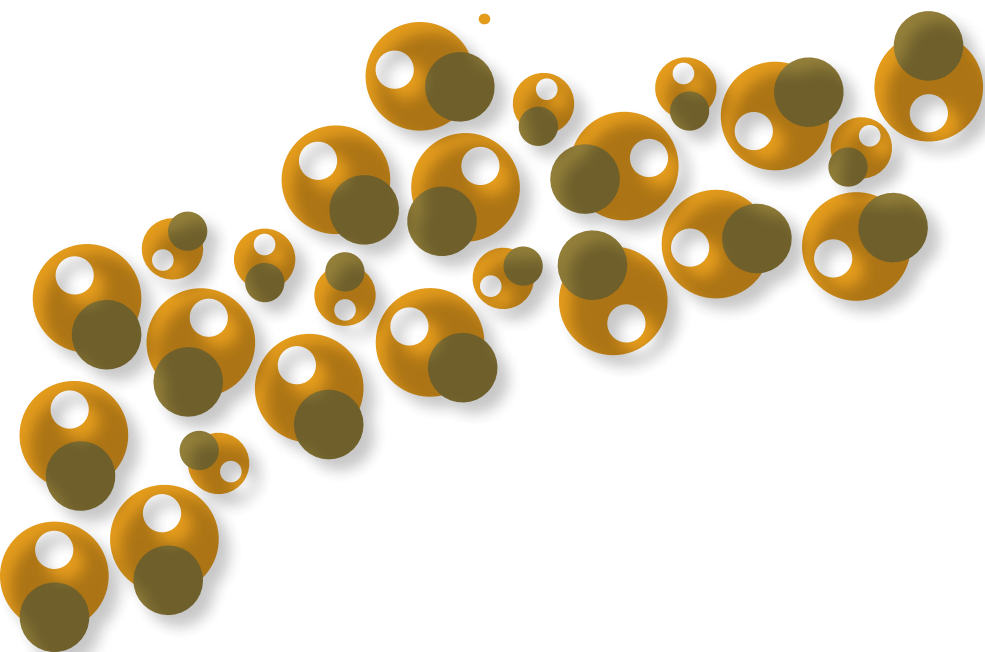

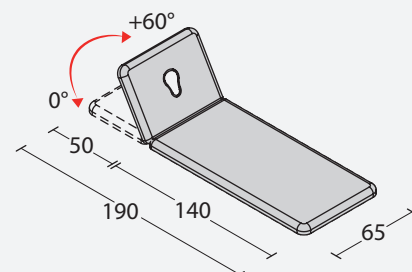

Modello rappresentato Cod. 1116A10S0SG1



Supporto rotolo carta



CODICE PARAMETRICO

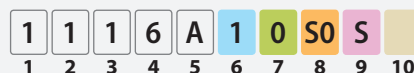

COLORE STRUTTURA



1
6

LARGHEZZA



0
7

MOVIMENTAZIONE



S0
8

IMBOTTITURA



S
9

RIVESTIMENTO

10

Vedere i riferimenti dei colori e dei materiali nella tabella sul risvolto di copertina.

CARATTERISTICHE TECNICHE

Altezza fissa	78 cm
Lunghezza	190 cm
Larghezza	65 cm
Carico lavoro max	150 kg
Regolazione testata	manuale +60°
Foro per la respirazione completo di tappo	standard
Imbottitura e rivestimento ignifughi classe	1IM
Densità e spessore imbottitura	30 (kg/m ³) / 4 cm
Peso	50 kg

OPTIONAL

CODICE

Supporto rotolo carta	1216010
Copri lettino in spugna 65 cm	1210040

OPTIONAL

CODICE

Lenzuolino carta a due veli	1210060
-----------------------------	---------

OPTIONAL E VARIANTI vedi descrizioni e foto a pag. 112.

PONTO | SET-CLOSE

LETTINO A 2 SEZIONI FISSO



Modello rappresentato Cod. 1116B40S0SG2

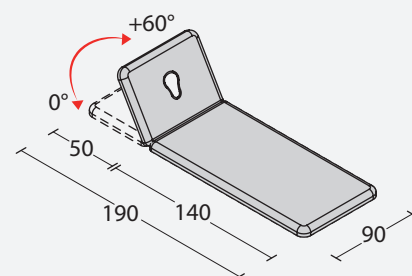
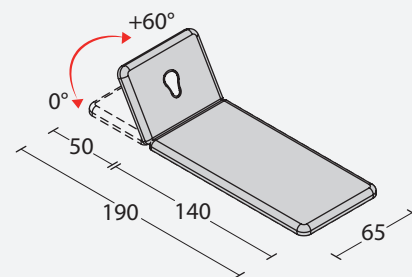

Modello rappresentato Cod. 1116B43S0SV1

CARATTERISTICHE TECNICHE

Altezza fissa	50 - 78 cm
Lunghezza	190 cm
Larghezza	65 / 90 cm
Carico lavoro max	130 kg
Regolazione testata	manuale +60°
Foro per la respirazione completo di tappo	standard
Imbottitura e rivestimento ignifughi classe	1IM
Densità e spessore imbottitura	30 (kg/m ³) / 4 cm
Peso	50 kg

OPTIONAL	CODICE	OPTIONAL	CODICE
Supporto rotolo carta 65 cm	1216010	Piano inferiore 90 cm	1216050
Supporto rotolo carta 90 cm	1216020	Copri lettino in spugna 65 cm	1210040
Piano inferiore 65 cm	1216040	Lenzuolino carta a due veli	1210060

OPTIONAL E VARIANTI vedi descrizioni e foto a pag. 112.

CODICE PARAMETRICO

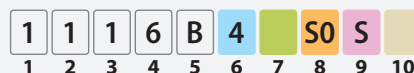

COLORE STRUTTURA

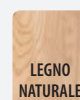

LEGNO NATURALE

4
6

LARGHEZZA



65 cm

90 cm

0
7

3
7

MOVIMENTAZIONE



LETTINO FISSO

S0
8

IMBOTTITURA

STANDARD



S
9

RIVESTIMENTO



10

Vedere i riferimenti dei colori e dei materiali nella tabella sul risvolto di copertina.

ARES | SET-CLOSE

LETTINO A 2 SEZIONI FISSO

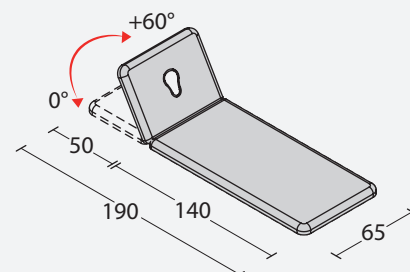

Modello rappresentato Cod. 1116C40S0SB2



CODICE PARAMETRICO

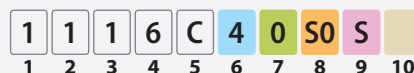

COLORE STRUTTURA

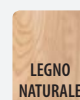

4
6

LARGHEZZA



0
7

MOVIMENTAZIONE



S0
8

IMBOTTITURA



S
9

RIVESTIMENTO

10

Verdere i riferimenti dei colori e dei materiali nella tabella sul risvolto di copertina.

CARATTERISTICHE TECNICHE

Altezza fissa	78 cm
Lunghezza	190 cm
Larghezza	65 cm
Carico lavoro max	130 kg
Regolazione testata	manuale +60°
Gambe inclinabili e richiudibili	
Foro per la respirazione completo di tappo	standard
Imbottitura e rivestimento ignifughi classe	1IM
Densità e spessore imbottitura	30 (kg/m ³) / 4 cm
Peso	50 kg

OPTIONAL

CODICE

Supporto rotolo carta	1216010
Copri lettino in spugna 65 cm	1210040

OPTIONAL

CODICE

Lenzuolino carta a due veli	1210060
-----------------------------	---------

OPTIONAL E VARIANTI vedi descrizioni e foto a pag. 112.

REA | SET-CLOSE

LETTINO AD 1 SEZIONE FISSO

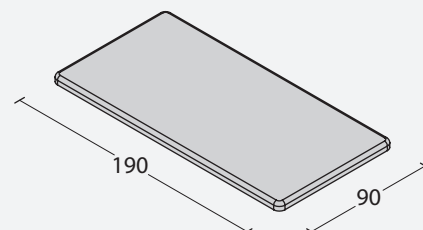

Modello rappresentato Cod. 1116D43S0NB1



Piano inferiore



CODICE PARAMETRICO



COLORE STRUTTURA

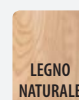

4
6

LARGHEZZA



3
7

MOVIMENTAZIONE



S0
8

IMBOTTITURA



Senza foro per la respirazione.

N
9

RIVESTIMENTO



Vedere i riferimenti dei colori e dei materiali nella tabella sul risvolto di copertina.

CARATTERISTICHE TECNICHE

Altezza fissa	50 - 78 cm
Lunghezza	190 cm
Larghezza	90 cm
Carico lavoro max	130 kg
Imbottitura e rivestimento ignifughi classe	1IM
Densità e spessore imbottitura	30 (kg/m ³) / 4 cm
Peso	50 kg

OPTIONAL

CODICE

Supporto rotolo carta	1216020
Piano inferiore 90 cm	1216050

OPTIONAL

CODICE

Lenzuolino carta a due veli	1210060
-----------------------------	---------

OPTIONAL E VARIANTI vedi descrizioni e foto a pag. 112.

HYDRA | SET-CLOSE

LETTINO IN LEGNO CHIUDIBILE A VALIGIA



Modello rappresentato Cod. 1116E40MONB1

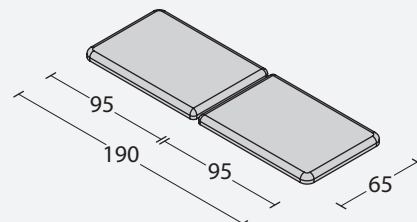

CODICE PARAMETRICO



COLORE STRUTTURA



4
6

LARGHEZZA



0
7

MOVIMENTAZIONE



M O
8

IMBOTTITURA



Senza foro per la respirazione.

N
9

RIVESTIMENTO

10

Vedere i riferimenti dei colori e dei materiali nella tabella sul risvolto di copertina.

CARATTERISTICHE TECNICHE

Altezza	manuale 60-75 cm
Lunghezza	218 cm
Larghezza	65 cm
Dimensioni chiuso	95 x 65 x 20 cm
Carico lavoro max	150 kg
Appoggia testa	estraibile
Appoggia braccia	estraibile
Imbottitura e rivestimento ignifughi classe	1IM
Densità e spessore imbottitura	30 (kg/m ³) / 4 cm
Peso	17 kg

OPTIONAL

Borsone porta lettino HYDRA

CODICE

1216070

OPTIONAL E VARIANTI vedi descrizioni e foto a pag. 112.

ANTERO | SET-CLOSE

LETTINO A 2 SEZIONI IN ACCIAIO CHIUDIBILE A VALIGIA

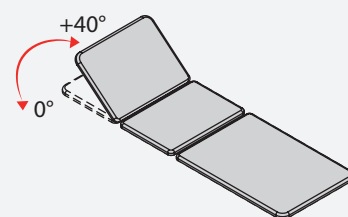
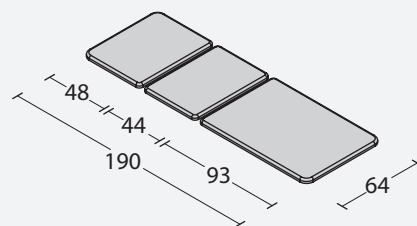

Modello rappresentato Cod. 1116F50S0NN1



CODICE PARAMETRICO



COLORE STRUTTURA

ACCIAIO
CROMATO

5
6

LARGHEZZA

64
cm

0
7

CARATTERISTICHE TECNICHE

Altezza fissa	72 cm
Lunghezza	187 cm
Larghezza	64 cm
Dimensioni chiuso	95 x 65 x 15 cm
Carico lavoro max	95 kg
Regolazione testata	manuale +40°
Imbottitura e rivestimento ignifughi classe	1IM
Densità e spessore imbottitura	30 (kg/m ³) / 2 cm
Peso	20 kg

MOVIMENTAZIONE

LETTINO
FISSO

S0
8

IMBOTTITURA



Senza foro per la respirazione.

N
9

RIVESTIMENTO

N1 Nero
10

OPTIONAL

Borsone porta lettino ANTERO

CODICE

1216060

OPTIONAL E VARIANTI vedi descrizioni e foto a pag. 112.

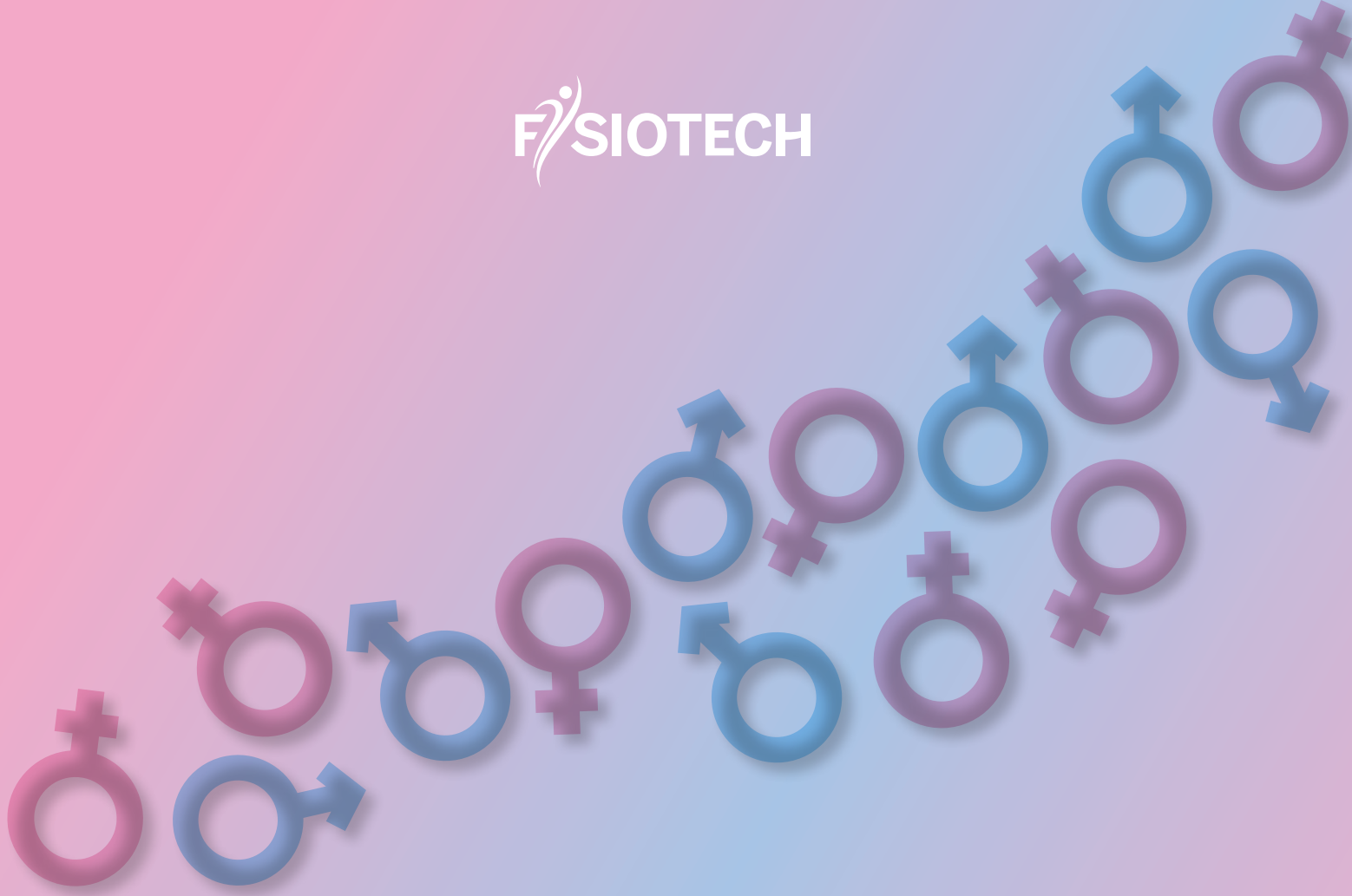

GYNECOLOGY

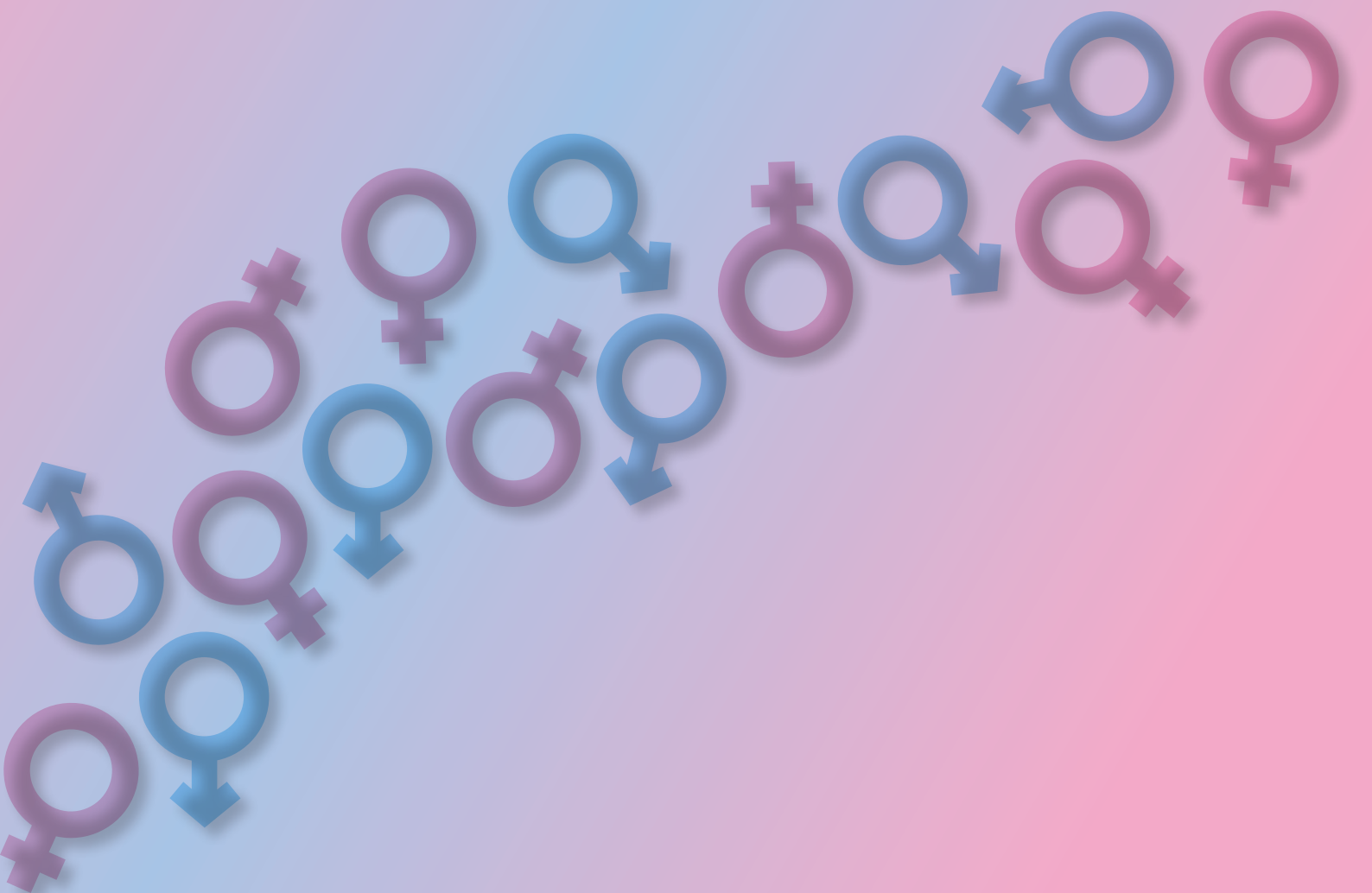

FISIOTECH



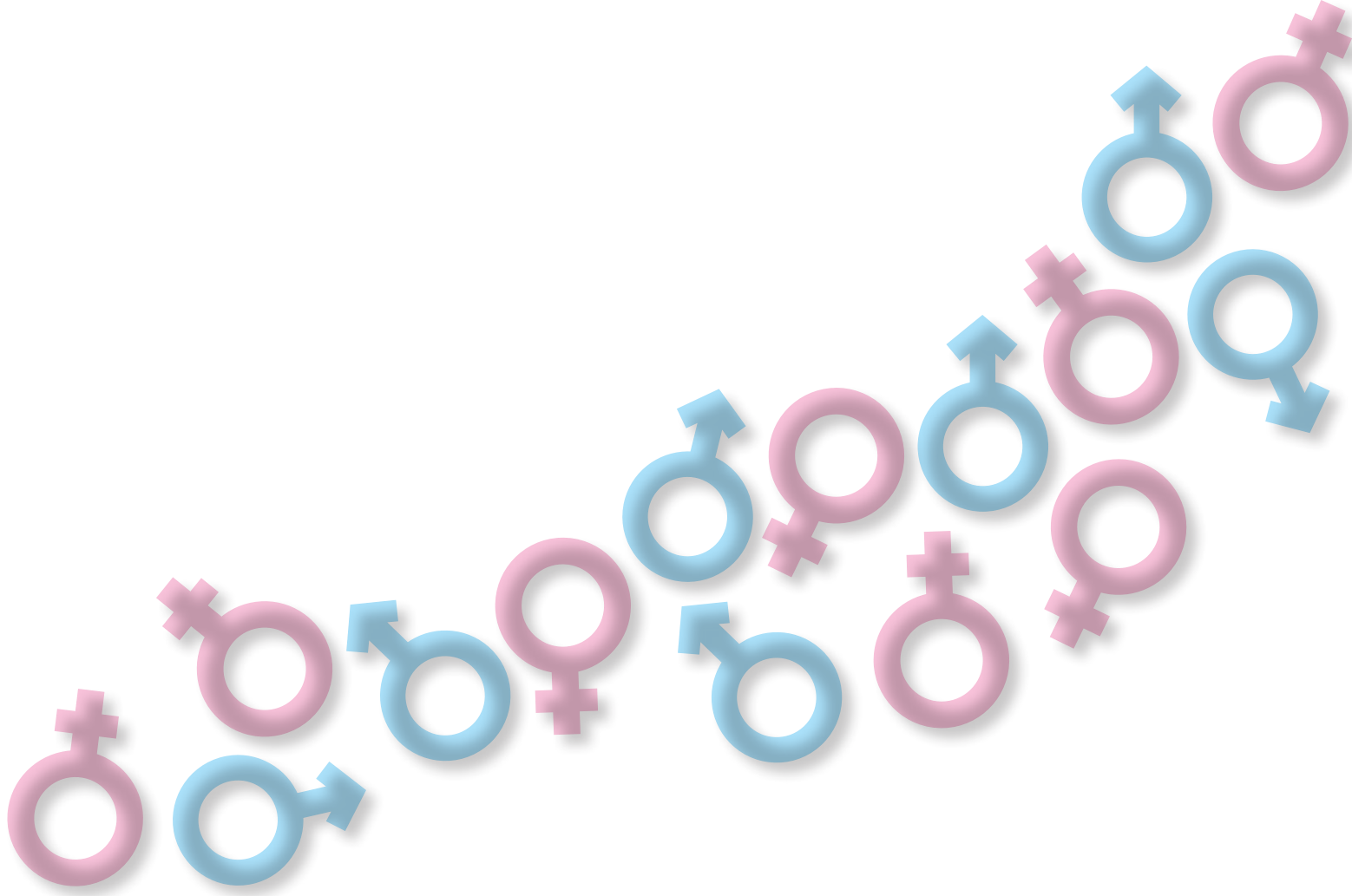

GYNECOLOGY



LETTINI VISITA
O TERAPIA

SERIE GYNECOLOGY

Lettini per visita e trattamenti
indicati in ginecologia e
urologia.

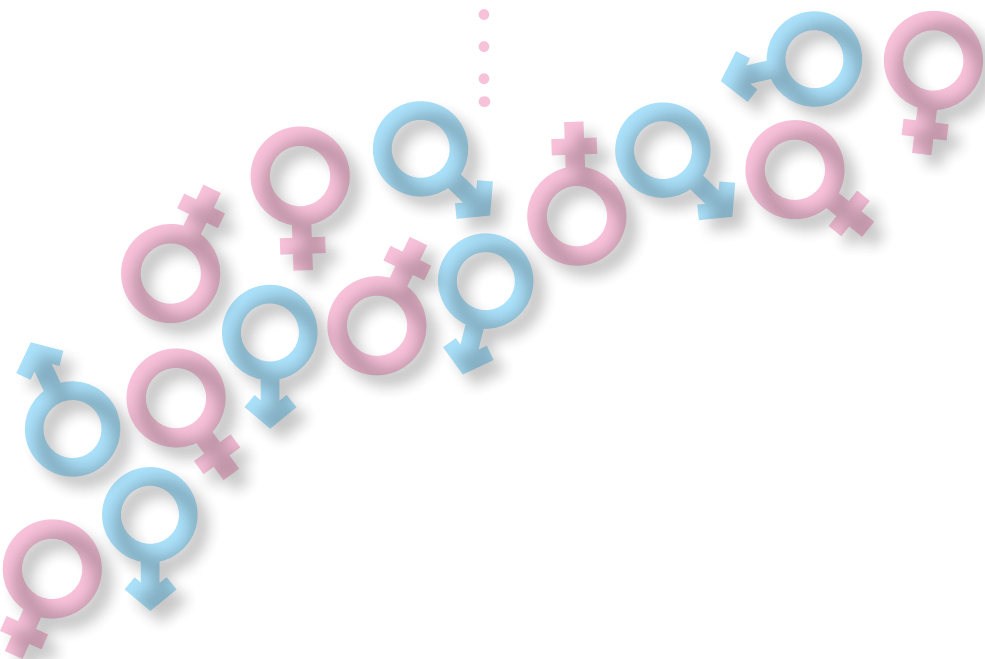



Modello rappresentato Cod. 1119A37H4NG1 + Optional Cod. 1219030

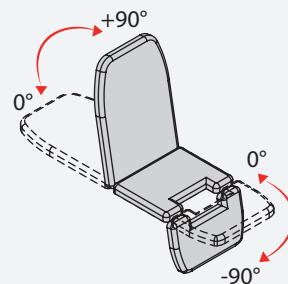
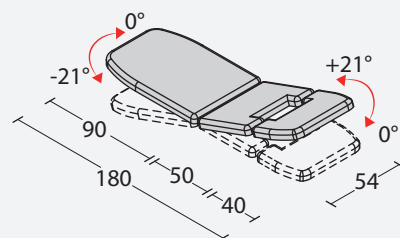

CODICE PARAMETRICO

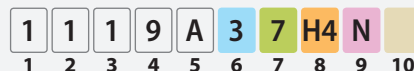

COLORE STRUTTURA

RAL
7035

3
6

LARGHEZZA

54
cm

7
7

CARATTERISTICHE TECNICHE

Regolazione altezza	elettrica 53-85 cm
Lunghezza	180 cm
Larghezza	54 cm
Carico lavoro max	180 kg
Regolazione schienale	elettrica 0° +90°
Regolazione parte finale	elettrica 0° -90°
Posizione Trendelenburg	0° +21°
Braccioli	richiudibili
Regolazione reggicosce	manuale in altezza e rotazione
Quattro ruote con freno	Ø 10 cm
Vaschetta in acciaio inox	estraibile
Imbottitura e rivestimento ignifughi classe	1IM
Densità e spessore imbottitura	30 (kg/m ³) / 6 cm
Peso	72 kg

MOVIMENTAZIONE

PULSANTIERA

4
MOTORI

H4
8

IMBOTTITURA



Senza foro per la respirazione.

N
9

RIVESTIMENTO

10

Vedere i riferimenti dei colori e dei materiali nella tabella sul risvolto di copertina.

OPTIONAL	CODICE	OPTIONAL	CODICE
Supporto rotolo carta	1219020	Doppio clic di sicurezza	1219050
Poggiatesta rimovibile	1219030	Presca Svizzera	1219060
Lenzuolino carta a due veli	1210060	Presca UK	1219061
Magnete di sicurezza	1219040		

OPTIONAL E VARIANTI vedi descrizioni e foto a pag. 113.

ESTIA | GYNECOLOGY

LETTINO PER GINECOLOGIA FISSO A 3 SEZIONI



Modello rappresentato Cod. 1119B58S0NN1 + Optional Cod. 1219010



Supporto rotolo carta

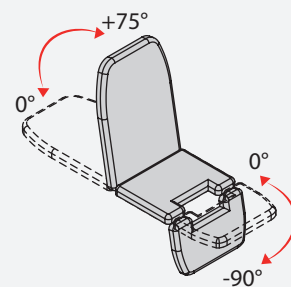
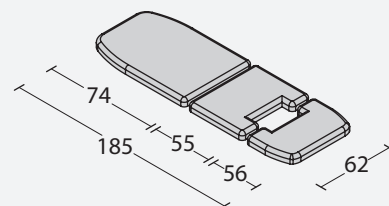

CARATTERISTICHE TECNICHE

Altezza fissa	76 cm
Lunghezza	185 cm
Larghezza	62 cm
Carico lavoro max	135 kg
Regolazione schienale	manuale 0° +75°
Sezione seduta	fissa
Regolazione pediera	manuale 0° -90°
Regolazione manuale reggicoscie	in altezza e rotazione
Vaschetta in acciaio inox	estraibile
Imbottitura e rivestimento ignifughi classe	1IM
Densità e spessore imbottitura	30 (kg/m ³) / 5 cm
Peso	50 kg

OPTIONAL

Supporto rotolo carta

CODICE

1219010

CODICE PARAMETRICO

1	1	1	9	B	5	8	S0	N	N1
1	2	3	4	5	6	7	8	9	10

COLORE STRUTTURA

ACCIAIO CROMATO

5
6

LARGHEZZA

62 cm

8
7

MOVIMENTAZIONE

LETTINO FISSO

S0
8

IMBOTTITURA

Senza foro per la respirazione.

N
9

RIVESTIMENTO

N1 Nero
10

OPTIONAL E VARIANTI vedi descrizioni e foto a pag. 113.

F/ SIOTECH

EASY

FISIOTECH



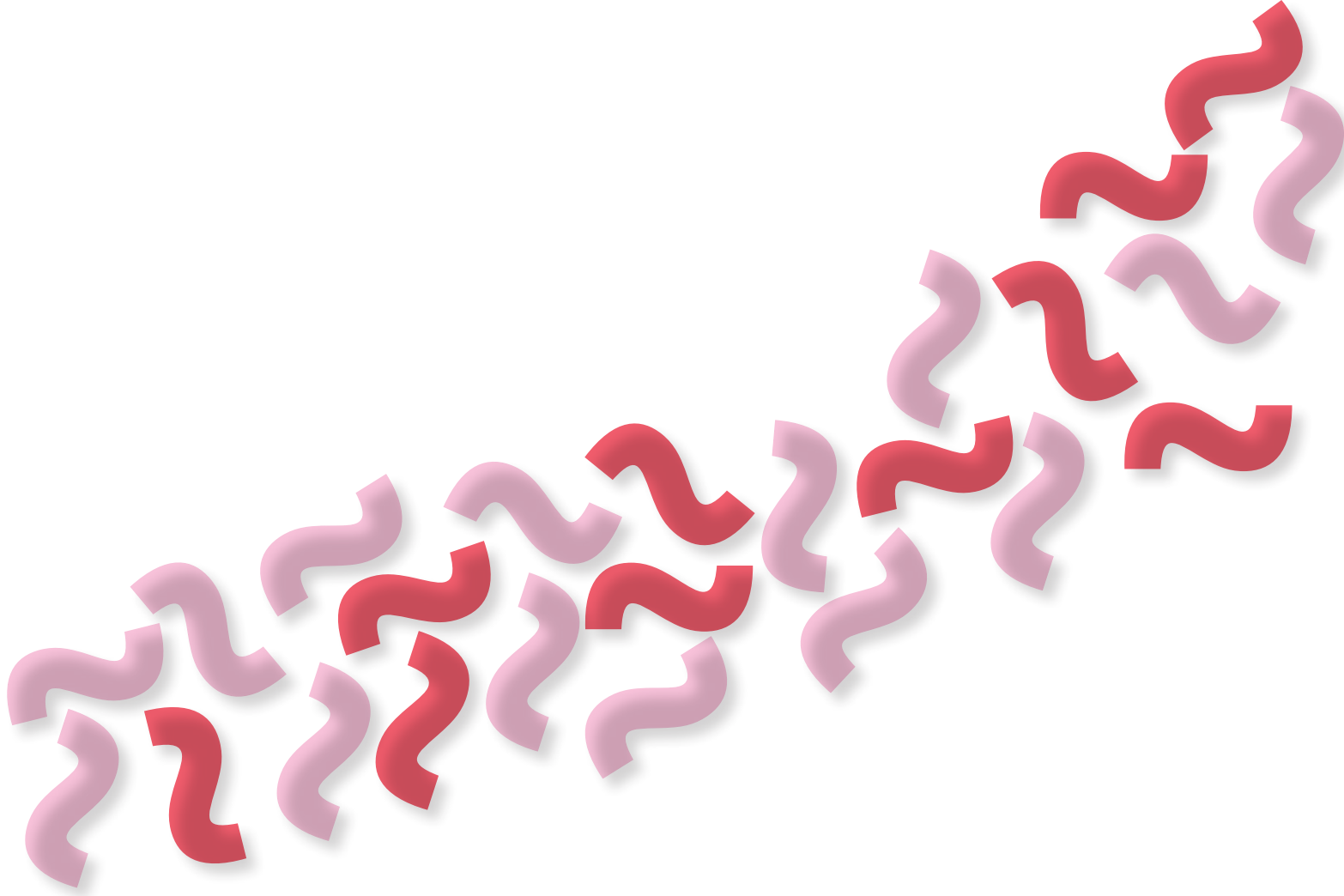

EASY

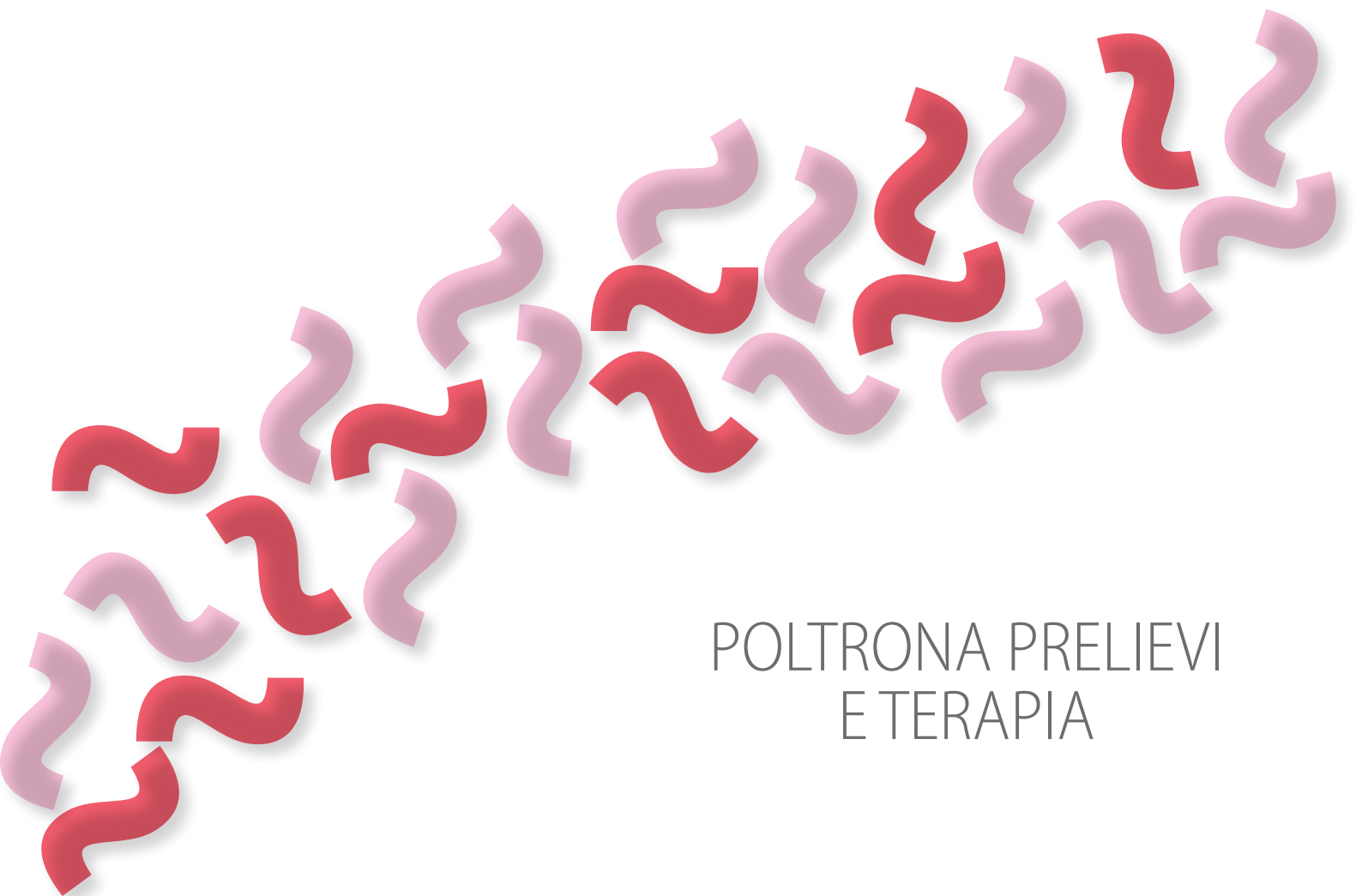

POLTRONA PRELIEVI
E TERAPIA

SERIE EASY

Poltrona prelievi e terapia
elettrica ad altezza variabile.

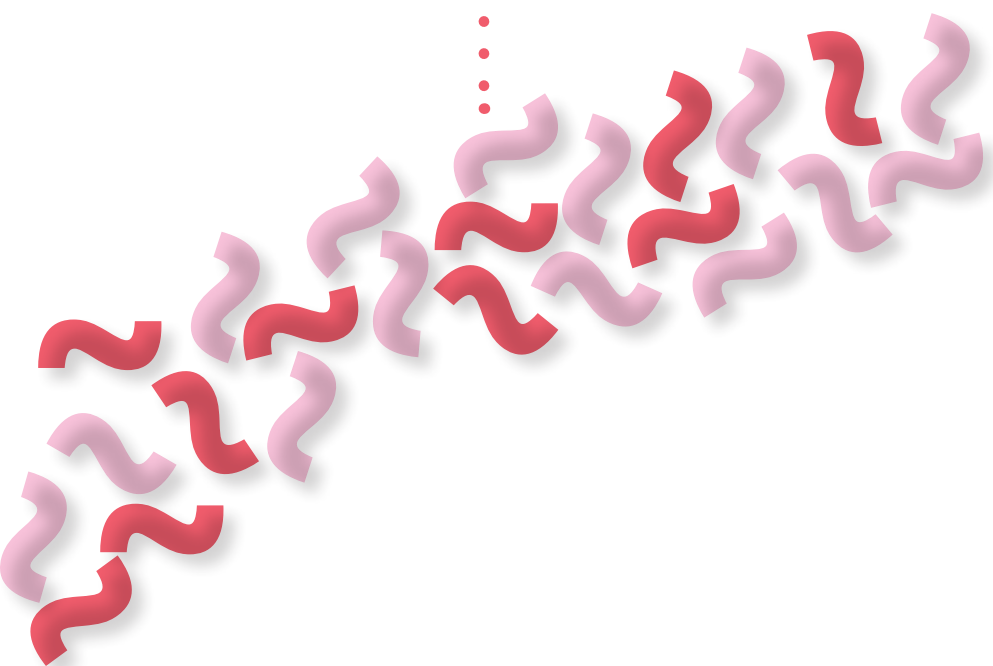

DEMETRA

POLTRONA PRELIEVI

CE **FISIOTECH**



Modello rappresentato Cod. 1120A37H4NB1 + Optional Cod. 1219030

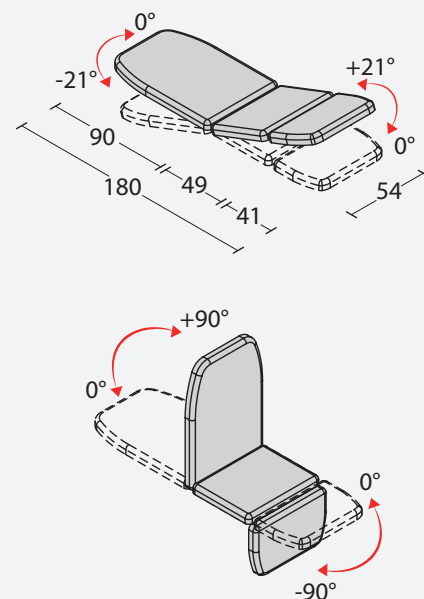

CARATTERISTICHE TECNICHE

Regolazione altezza	elettrica 53-85 cm
Lunghezza	180 cm
Larghezza	54 cm
Carico lavoro max	180 kg
Regolazione schienale	elettrica 0° +90°
Regolazione parte finale	elettrica 0° -90°
Posizione Trendelenburg	0° +21°
Braccioli	richiudibili
Quattro ruote con freno	Ø 10 cm
Imbottitura e rivestimento ignifughi classe	1IM
Densità e spessore imbottitura	30 (kg/m ³) / 6 cm
Peso	72 kg

OPTIONAL	CODICE	OPTIONAL	CODICE
Supporto rotolo carta	1219020	Doppio clic di sicurezza	1220020
Poggiatesta rimovibile	1219030	Pres a Svizzera	1220030
Lenzuolino carta a due veli	1210060	Pres a UK	1220031
Magnete di sicurezza	1220010		

OPTIONAL E VARIANTI vedi descrizioni e foto a pag. 114.

CODICE PARAMETRICO

1	1	2	0	A	3	7	H4	N	
1	2	3	4	5	6	7	8	9	10

COLORE STRUTTURA

RAL
7035

3
6

LARGHEZZA

54
cm

7
7

MOVIMENTAZIONE

PULSANTIERA

4
MOTORI

H4
8

IMBOTTITURA



Senza foro per la respirazione.

N
9

RIVESTIMENTO

10

Vedere i riferimenti dei colori e dei materiali nella tabella sul risvolto di copertina.

VARIANTI E OPTIONAL
PER LETTINI

VARIATIONS AND OPTIONAL
ACCESSORIES FOR COUCHES

VARIANTES ET OPTIONS
POUR TABLES



FISIOTECH

F/ SIOTECH



CARATTERISTICHE TECNICHE

CARATTERISTICA	NORMA	UNITÀ	VALORI
Resistenza alla trazione	UNI EN ISO 1421 Metodo 1	N	Longitudinale ≥ 210 Trasversale ≥ 90
Allungamento a rottura	UNI EN ISO 1421 Metodo 1	%	Longitudinale ≥ 85 Trasversale ≥ 140
Determinazione della forza di lacerazione	EN ISO 13937-2: 2000	daN	Longitudinale ≥ 2,5 Trasversale ≥ 2,2
Solidità del colore allo sfregamento	UNI EN ISO 105 X12: 2003 UNI EN ISO 105 D02: 1998	scala dei grigi	Secco 4 Candeggina 4/5 Alcool etilico 3/4
Determinazione resistenza all'usura: prova Martindale	UNI EN ISO 5470-2: 2004	cicli	Metodo 1 (diretto) 65.000 Metodo 2 (inverso) 210.000
Resistenza al fuoco Classe ignifugo	UNI 9175: 1987 UNI 9175/FA1: 1994		CLASSE 1.IM
Formaldeide libera o parzialmente idrolizzabile	UNI EN ISO 14184-1: 2011	mg/Kg	< 3
Ftalati	UNI EN ISO 14389: 2014	%	< 0,06
Arilammine	UNI EN ISO 14362-1: 2012	mg/Kg	Non rilevabile
Pulizia	Pulire con tessuto inumidito e insaponato e sciacquare bene con acqua pulita. Non usare solventi, candeggine, e detergenti chimici o spray per lucidare.		
Caratteristiche particolari	Antibatterico Fungicida		
Composizione	PVC plastificato 88% - Poliestere 12%		

RESISTENZA AL FUOCO SECONDO LE NORME:
 IMO - 2010 FTP CODE Part 8
 "Test for upholstered furniture"
 par 7.2 SIGARETTA IN COMBUSTIONE LENTA
 par 7.3 PROVA DELLA FIAMMA DI PROPANO
 EN 1021-1: 2006 sigaretta in combustione lenta
 EN 1021-2: 2006 fiamma equivalente fiammifero

COLORI RIVESTIMENTO

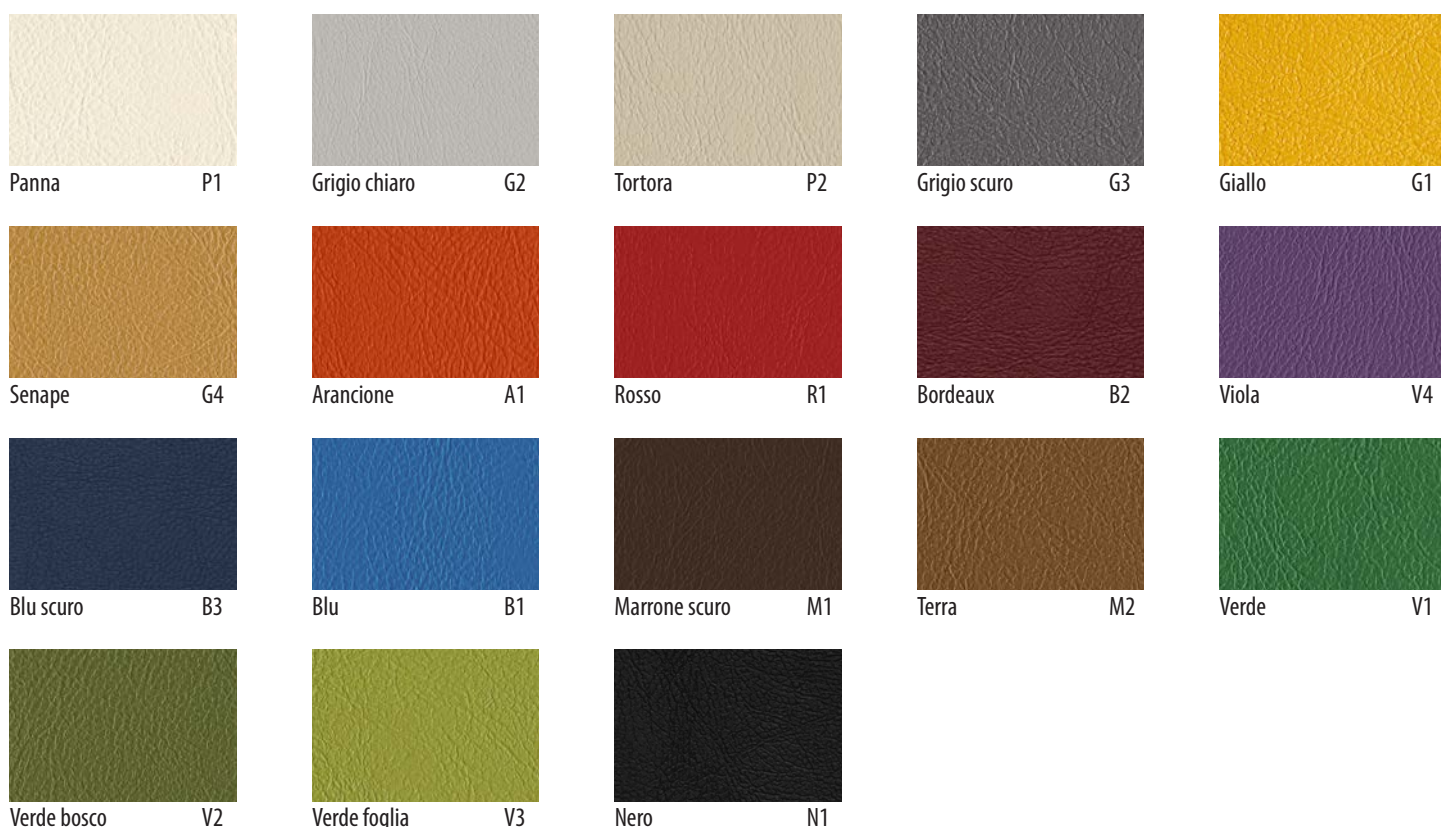

VARIANTI E OPTIONAL

VARIANTI

COMANDO A PEDALE

Pedaliera standard per la regolazione dell'altezza.



PEDALIERA CIRCOLARE

La regolazione dell'altezza del lettino avviene esercitando una semplice oscillazione della barra posta su tutto il perimetro della base del lettino.



PEDALIERA CIRCOLARE IN ALLUMINIO

La regolazione dell'altezza del lettino avviene esercitando una semplice pressione della barra posta su tutto il perimetro della base del lettino.



REGOLAZIONE IDRAULICA

La regolazione dell'altezza del lettino avviene esercitando una semplice pressione sul pedale che aziona la pompa idraulica.



OPTIONAL

SUPPORTO ROTOLO CARTA - Cod. 1218010

Struttura metallica applicabile alla sezione finale del lettino.



RUOTE - Cod. 1218020

Serie di quattro ruote retrattili per lo spostamento del lettino Ø 7,5 cm.



MAGNETE DI SICUREZZA - Cod. 1218030

Rimuovendo il magnete si impediscono tutte le funzioni elettriche dei comandi così da evitare azionamenti involontari degli attuatori.

DOPPIO CLIC + MAGNETE DI SICUREZZA - Cod. 1218040

Software grazie al quale gli attuatori si attivano solo tramite doppio impulso del comando per evitare azionamenti involontari.

NON DISPONIBILE SU MOVIMENTO CON PEDALIERA CIRCOLARE IN ALLUMINIO.



PRESA SVIZZERA - Cod. 1218050

PRESA UK - Cod. 1218051



Codice 1218050

Codice 1218051

VARIANTI E OPTIONAL

VARIANTI

COMANDO A PEDALE

Pedaliera standard per la regolazione dell'altezza.



PEDALIERA CIRCOLARE

La regolazione dell'altezza del lettino avviene esercitando una semplice oscillazione della barra posta su tutto il perimetro della base del lettino.



REGOLAZIONE IDRAULICA

La regolazione dell'altezza del lettino avviene esercitando una semplice pressione sul pedale che aziona la pompa idraulica.



OPTIONAL

SUPPORTO ROTOLO CARTA - Cod. 1210010

SUPPORTO ROTOLO CARTA - Cod. 1218010 Per lettino MONTELEONE.

Struttura metallica applicabile alla sezione finale del lettino.



RUOTE - Cod. 1211010

Serie di quattro ruote retrattili per lo spostamento del lettino Ø 6 cm.



SPONDE LATERALI RIBALTABILI - Cod. 1210030

Sponde laterali per una maggiore sicurezza del paziente mentre è disteso sul lettino. Posizionabili con un semplice meccanismo manuale.



MAGNETE DI SICUREZZA - Cod. 1211020

Rimuovendo il magnete si impediscono tutte le funzioni elettriche dei comandi così da evitare azionamenti involontari degli attuatori.

DOPPIO CLIC + MAGNETE DI SICUREZZA - Cod. 1211030

Software grazie al quale gli attuatori si attivano solo tramite doppio impulso del comando per evitare azionamenti involontari.



PRESA SVIZZERA - Cod. 1211040

PRESA UK - Cod. 1211041



Codice 1211040

Codice 1211041

SIMPLE

VARIANTI E OPTIONAL



VARIANTI

COMANDO A PEDALE

Pedaliera standard per la regolazione dell'altezza.



PEDALIERA CIRCOLARE

La regolazione dell'altezza del lettino avviene esercitando una semplice oscillazione della barra posta su tutto il perimetro della base del lettino.



REGOLAZIONE IDRAULICA

La regolazione dell'altezza del lettino avviene esercitando una semplice pressione sul pedale che aziona la pompa idraulica.



SUPPORTO ROTOLO CARTA - Cod. 1210010

Struttura metallica applicabile alla sezione finale del lettino.



RUOTE - Cod. 1212010

Serie di quattro ruote retrattili per lo spostamento del lettino Ø 7,5 cm.



SPONDE LATERALI RIBALTABILI - Cod. 1210030

Sponde laterali per una maggiore sicurezza del paziente mentre è disteso sul lettino. Posizionabili con un semplice meccanismo manuale.



MAGNETE DI SICUREZZA - Cod. 1212020

Rimuovendo il magnete si impediscono tutte le funzioni elettriche dei comandi così da evitare azionamenti involontari degli attuatori.

DOPPIO CLIC + MAGNETE DI SICUREZZA - Cod. 1212030

Software grazie al quale gli attuatori si attivano solo tramite doppio impulso del comando per evitare azionamenti involontari.



PRESA SVIZZERA - Cod. 1212040

PRESA UK - Cod. 1212041



Codice 1212040

Codice 1212041

OPTIONAL

VARIANTI E OPTIONAL

VARIANTI

COMANDO A PEDALE

Pedaliera standard per la regolazione dell'altezza.



OPTIONAL

RUOTE BOBATH - Cod. 1213010

Serie di quattro ruote retrattili per lo spostamento del lettino Ø 7,5 cm.
Per lettini BOBATH S.



RUOTE TITAN

Serie di quattro ruote retrattili per lo spostamento del lettino Ø 7,5 cm.
Per lettini TITAN Cod. 1213020
Per lettini TITAN 1L Cod. 1213021



SPONDE LATERALI RIBALTABILI - Cod. 1210030

Sponde laterali per una maggiore sicurezza del paziente mentre è disteso sul lettino.
Posizionabili con un semplice meccanismo manuale.



DOPPIA PEDALIERA - Cod. 1213030

L'accessorio offre la possibilità di regolare l'altezza del lettino da entrambi i lati.



MAGNETE DI SICUREZZA - Cod. 1213040

Rimuovendo il magnete si impediscono tutte le funzioni elettriche dei comandi così da evitare azionamenti involontari degli attuatori.

DOPPIO CLIC + MAGNETE DI SICUREZZA - Cod. 1213050

Software grazie al quale gli attuatori si attivano solo tramite doppio impulso del comando per evitare azionamenti involontari.



PRESA SVIZZERA - Cod. 1213060

PRESA UK - Cod. 1213061



Codice 1213060

Codice 1213061

MAGNETE DI SICUREZZA - Cod. 1214050

Rimuovendo il magnete si impediscono tutte le funzioni elettriche dei comandi così da evitare azionamenti involontari degli attuatori.

DOPPIO CLIC + MAGNETE DI SICUREZZA - Cod. 1214060

Software grazie al quale gli attuatori si attivano solo tramite doppio impulso del comando per evitare azionamenti involontari.



PRESA SVIZZERA - Cod. 1214070



Codice 1214030

PRESA UK - Cod. 1214071



Codice 1214031

PULSANTIERA

Pulsantiera per la regolazione dell'inclinazione e dell'altezza (dove regolabile) dei tavoli di statica.



SUPPORTI ASCELLARI - Cod. 1215030

Supporti ascellari regolabili in altezza, larghezza e profondità.



TAVOLINO - Cod. 1215060

Il tavolino è utilizzabile con persona in posizione di statica supina.
Il tavolino è sagomato per favorire un agevole appoggio degli avambracci.
È regolabile in altezza e in profondità.



FASCIA IMBOTTITA - Cod. 1215040

Fascia imbottita per un maggiore e confortevole supporto alla persona.



CINGHIA FERMA PAZIENTI ALTEZZA 10 cm - Cod. 1215050

Cinghia per un comodo contenimento della persona.
Altezza 10 cm.



MAGNETE DI SICUREZZA - Cod. 1215070

Rimuovendo il magnete si impediscono tutte le funzioni elettriche dei comandi così da evitare azionamenti involontari degli attuatori.

DOPPIO CLIC + MAGNETE DI SICUREZZA - Cod. 1215080

Software grazie al quale gli attuatori si attivano solo tramite doppio impulso del comando per evitare azionamenti involontari.



PRESA SVIZZERA - Cod. 1215090

PRESA UK - Cod. 1215091



Codice 1215090

Codice 1215091

COMANDO A PEDALE

Pedaliera standard per la regolazione dell'altezza.



PEDALIERA CIRCOLARE

La regolazione dell'altezza del lettino avviene esercitando una semplice oscillazione della barra posta su tutto il perimetro della base del lettino.



PEDALIERA CIRCOLARE IN ALLUMINIO

Disponibile solo per il lettino POSEIDONE.

La regolazione dell'altezza del lettino avviene esercitando una semplice pressione della barra posta su tutto il perimetro della base del lettino.



REGOLAZIONE IDRAULICA

La regolazione dell'altezza del lettino avviene esercitando una semplice pressione sul pedale che aziona la pompa idraulica.



VARIANTI E OPTIONAL

OPTIONAL

SUPPORTO ROLOLO CARTA - Cod. 1218010 Per lettino POSEIDONE.
SUPPORTO ROLOLO CARTA - Cod. 1210010 Per lettini IRIS e NIKE.
Struttura metallica applicabile alla sezione finale del lettino.



RUOTE - Cod. 1218020 Per lettino POSEIDONE Ø 7,5 cm.



RUOTE - Cod. 1211010 Per lettini IRIS e NIKE Ø 6 cm.
Serie di quattro ruote retrattili per lo spostamento del lettino.



ASTA REGOLABILE IN ALTEZZA - Cod. 1215010
Asta regolabile in altezza e removibile completa di corda e cavigliera con gancio.
Non applicabile al lettino NIKE.



MAGNETE DI SICUREZZA - Cod. 1217010
Rimuovendo il magnete si impediscono tutte le funzioni elettriche dei comandi così da evitare azionamenti involontari degli attuatori.

DOPPIO CLIC + MAGNETE DI SICUREZZA - Cod. 1217020
Software grazie al quale gli attuatori si attivano solo tramite doppio impulso del comando per evitare azionamenti involontari.



PRESA SVIZZERA - Cod. 1217030

PRESA UK - Cod. 1217031



Codice 1217030

Codice 1217031

SET-CLOSE

OPTIONAL

OPTIONAL

SUPPORTO ROTOLO CARTA - Cod. 1216010 Per lettini fissi larghezza 65 cm.



SUPPORTO ROTOLO CARTA - Cod. 1216020 Per lettini fissi larghezza 90 cm.
Struttura metallica applicabile alla sezione finale del lettino.



PIANO INFERIORE - Cod. 1216040 Per lettini fissi larghezza 65 cm.
PIANO INFERIORE - Cod. 1216050 Per lettini fissi larghezza 90 cm.
Piano di appoggio per lettini in legno.



BORSA PORTA LETTINO ANTERO - Cod. 1216060
Sacca portalettino per lettino ANTERO.



BORSA PORTA LETTINO HYDRA - Cod. 1216070
Sacca portalettino per lettino HYDRA.



PULSANTIERA

Pulsantiera per la regolazione delle sezioni e dell'altezza.



SUPPORTO ROLO CARTE LETTINO ESTIA - Cod. 1219010

Struttura metallica applicabile alla sezione schienale.



SUPPORTO ROLO CARTE POLTRONA ERA - Cod. 1219020

Struttura metallica applicabile alla sezione schienale.



POGGIATESTA POLTRONA ERA - Cod. 1219030

Poggiatesta rimovibile imbottito per offrire un maggior comfort al paziente.



MAGNETE DI SICUREZZA - Cod. 1219040

Rimuovendo il magnete si impediscono tutte le funzioni elettriche dei comandi così da evitare azionamenti involontari degli attuatori.

DOPPIO CLIC + MAGNETE DI SICUREZZA - Cod. 1219050

Software grazie al quale gli attuatori si attivano solo tramite doppio impulso del comando per evitare azionamenti involontari.



PRESA SVIZZERA - Cod. 1219060

PRESA UK - Cod. 1219061



Codice 1219060

Codice 1219061

PULSANTIERA

Pulsantiera per la regolazione delle sezioni e dell'altezza.



SUPPORTO ROTOLO CARTA POLTRONA DEMETRA - Cod. 1219020

Struttura metallica applicabile alla sezione schienale.



POGGIATESTA POLTRONA DEMETRA - Cod. 1219030

Poggiatesta rimovibile imbottito per offrire un maggior comfort al paziente.



MAGNETE DI SICUREZZA - Cod. 1220010

Rimuovendo il magnete si impediscono tutte le funzioni elettriche dei comandi così da evitare azionamenti involontari degli attuatori.

DOPPIO CLIC + MAGNETE DI SICUREZZA - Cod. 1220020

Software grazie al quale gli attuatori si attivano solo tramite doppio impulso del comando per evitare azionamenti involontari.



PRESA SVIZZERA - Cod. 1220030

PRESA UK - Cod. 1220031



Codice 1220030

Codice 1220031

SUPPORTO ROTOLO CARTA A PAVIMENTO - Cod. 1210020

Supporto lenzuolino di carta per lettini visita, massaggi e trattamenti.
Struttura in metallo verniciato agevolmente trasferibile.
Dimensioni: lunghezza cm 71, larghezza cm 25, altezza cm 81.



COPRILETTINO - Cod. 1210040 Per lettini larghezza 65 cm.

COPRILETTINO - Cod. 1210050 Per lettini larghezza 80 cm.

Copri lettino in spugna con bordi elasticizzati adatto a tutti i lettini per visita e trattamenti.

Lavabile di colore grigio.



LENZUOLINO DI CARTA A DUE VELI - Cod. 1210060

Confezione da 6 rotoli.

Dimensioni: larghezza cm 60, lunghezza rotolo mt 65.



RIABILITAZIONE

RÉÉDUCATION

REHABILITATION

PARALLELE

PARALLELE CHIUDIBILI PER DEAMBULAZIONE



3 mt corrimano in acciaio Cod. 1311010



3 mt corrimano in legno Cod. 1311020

Struttura in acciaio verniciato. Corrimano, a forma anatomica in legno o in acciaio verniciato, regolabili in altezza con un sistema telescopico. I volantini impediscono allentamenti e possibili assestamenti dei corrimano durante il carico della persona.

CARATTERISTICHE TECNICHE

Regolazione altezza corrimano	69-100 cm
Larghezza corrimano	60 cm
Larghezza della base	70 cm
Lunghezza corrimano	300 cm
Portata del singolo corrimano	135 kg

MODELLI

CODICE

Parallela chiudibile corrimano in acciaio mt 3	1311010
Parallela chiudibile corrimano in legno mt 3	1311020



Sistema di regolazione altezza corrimano.

OPTIONAL non disponibili per parallele chiudibili.

PARALLELE

PARALLELE PER DEAMBULAZIONE



6 mt corrimano in acciaio Cod. 1311140



2 mt corrimano in acciaio Cod. 1311120



3 mt corrimano in acciaio Cod. 1311110



4 mt corrimano in acciaio Cod. 1311130



3 mt corrimano in legno Cod. 1311100

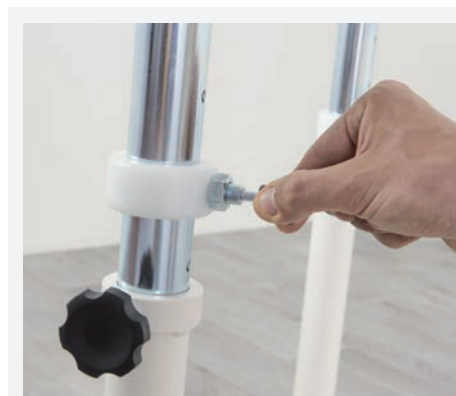

Sistema di regolazione altezza corrimano.

Struttura in acciaio verniciato completa di piano di camminamento in legno rivestito in materiale antiscivolo e di comode rampe di accesso. Corrimano a forma anatomica in legno o in acciaio verniciato, regolabili sia in larghezza che in altezza con un sistema telescopico.

I volantini impediscono allentamenti e possibili assestamenti dei corrimano durante il carico della persona.

CARATTERISTICHE TECNICHE

Regolazione altezza corrimano	65-100 cm
Regolazione larghezza corrimano	40-80 cm
Larghezza piano camminamento	59 cm
Larghezza della base	70 cm
Lunghezza corrimano	200 / 300 / 400 / 600 cm
Portata del singolo corrimano	135 kg

MODELLI

CODICE

Parallela da 3 mt con corrimano in legno	1311100
Parallela da 3 mt con corrimano in acciaio	1311110
Parallela da 2 mt con corrimano in acciaio	1311120
Parallela da 4 mt con corrimano in acciaio	1311130
Parallela da 6 mt con corrimano in acciaio	1311140

OPTIONAL vedi descrizioni e foto a pag. 122.

PARALLELE

PARALLELA AD ANGOLO PER DEAMBULAZIONE

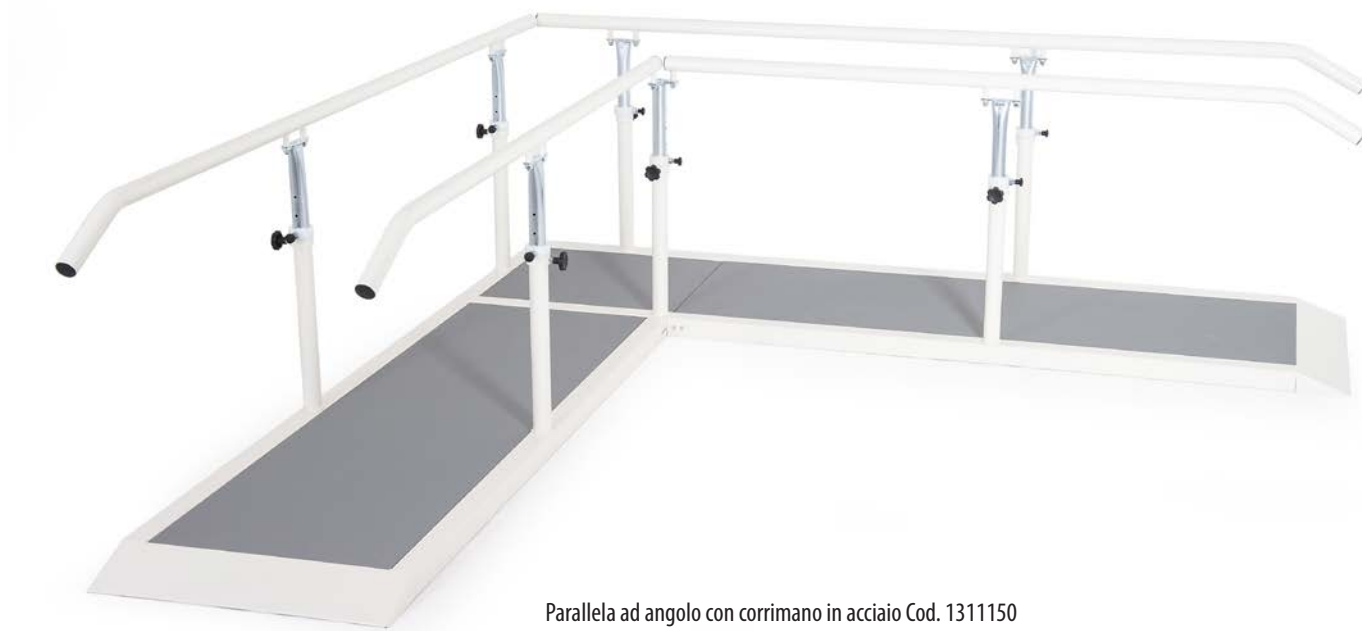

Parallela ad angolo con corrimano in acciaio Cod. 1311150

Struttura in acciaio verniciato completa di piano di camminamento in legno rivestito in materiale antiscivolo e di comode rampe di accesso.

Corrimano a forma anatomica in acciaio verniciato, regolabili in altezza con un sistema telescopico. I volantini impediscono allentamenti e possibili assestamenti dei corrimano durante il carico della persona.



Sistema di regolazione altezza corrimano.

CARATTERISTICHE TECNICHE

Regolazione altezza corrimano	65-100 cm
Larghezza piano camminamento	59 cm
Larghezza della base	70 cm
Lunghezza dei 2 piani di camminamento	200-270 cm
Portata del singolo corrimano	135 kg

MODELLI

CODICE

Parallela ad angolo con corrimano in acciaio	1311150
--	---------

OPTIONAL vedi descrizioni e foto a pag. 122.

PARALLELE

OPTIONAL

STABILIZZATORE - Cod. 1311200

Lo stabilizzatore è applicabile a tutte le parallele con base per offrire un maggior sostegno alla persona durante la deambulazione. Lo stabilizzatore viene fornito con la dotazione di quattro fine-corsa ed una barra di congiunzione necessaria in caso di acquisto di un secondo carrello utile per effettuare l'inversione del senso di deambulazione.



Stabilizzatore su corrimano in legno



Stabilizzatore doppio su corrimano in legno



Qui di seguito Vi proponiamo una serie di optional costruiti in legno verniciato al naturale che possono essere utilizzati per realizzare dei percorsi di deambulazione nell'ambito di uno specifico programma terapeutico-riabilitativo. Possono essere utilizzati solo su parallele con base.

OSTACOLI / DIVARICATORE - Cod. 1311221

Il set ostacoli/divaricatore è composto da 8 ostacoli con magnete. Dimensioni 65 x 13 x 1,5 cm

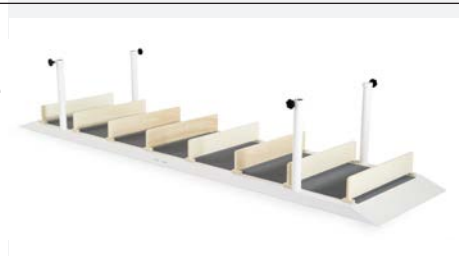

PIANO CONCAVO CONVESSO - Cod. 1311230

Composto da due elementi adatti a formare un percorso sia concavo che convesso. Dimensioni 290 x 46 x 8,5 cm

Non applicabile per parallele cod. 1311120 e 1311150.



PARALLELE

OPTIONAL

OPTIONAL

TELAIO CON DIVISORI - Cod. 1311250

All'interno dei divisori si possono inserire degli accessori per creare percorsi di deambulazione.

Dimensioni 290 x 50 x 3 cm

Non applicabile per parallele cod. 1311120 e 1311150.



SACCHETTO DI CALPESTIO IN SABBIA - Cod. 1311260

Dimensioni 38 x 20 cm



SACCHETTO DI CALPESTIO IN PVC - Cod. 1311270

Dimensioni 38 x 20 cm



RULLO IN LEGNO - Cod. 1311280

Lunghezza 20 cm Ø 3 cm



BASTONCINO IN LEGNO - Cod. 1311290

Lunghezza 20 cm Ø 1 cm



SCALE

PER DEAMBULAZIONE 1 RAMPA



Scala ad una rampa 4 gradini Cod. 1312010



Piano inclinato optional Cod. 1312200

Struttura in acciaio verniciato, parti scorrevoli zinco-cromato. Corrimano, a forma anatomica in acciaio verniciato, regolabili in altezza con un sistema telescopico. I volantini impediscono allentamenti e possibili assestamenti dei corrimano durante il carico della persona. Gradini chiusi rivestiti in PVC con antiscivolo.

CARATTERISTICHE TECNICHE

Regolazione altezza corrimano	manuale 60-100 cm
Larghezza gradino	56 cm
Profondità gradino	30 cm
Altezza gradino rampa a 4 gradini	13 cm
Altezza gradino rampa a 3 gradini	16 cm
Portata del singolo corrimano	135 kg

MODELLI

CODICE

Scala ad una rampa a 4 gradini	1312010
Scala ad una rampa a 3 gradini	1312020

OPTIONAL

CODICE

Piano inclinato dimensioni 170 x 49 cm	1312200
--	---------



Sistema di regolazione altezza corrimano.

SCALE

PER DEAMBULAZIONE 2 RAMPE



Scala posizionata ad angolo Cod. 1312030



Scala posizionata dritta Cod. 1312030

Struttura in acciaio verniciato, parti scorrevoli zinco-cromato. Corrimano, a forma anatomica in acciaio verniciato, regolabili in altezza con un sistema telescopico. I volantini impediscono allentamenti e possibili assestamenti dei corrimano durante il carico della persona. Gradini chiusi rivestiti in PVC con antiscivolo con altezze diverse. La scala può essere posizionata sia ad angolo che dritta.

CARATTERISTICHE TECNICHE

Regolazione altezza corrimano	60-100 cm
Larghezza gradino	56 cm
Profondità gradino	30 cm
Altezza gradino rampa a 4 gradini	13 cm
Altezza gradino rampa a 3 gradini	16 cm
Portata del singolo corrimano	135 kg

MODELLI

Scala a 2 rampe

CODICE

1312030

OPTIONAL

Piano inclinato dimensioni 170 x 49 cm

CODICE

1312200



Piano inclinato optional Cod. 1312200



Sistema di regolazione altezza corrimano.

PEDANE OSCILLANTI

Pedane oscillanti in legno verniciato rivestite in materiale antiscivolo per ginnastica propriocettiva e riabilitazione.

MODELLI	CODICE
Semilune 170 x 60 x 14 cm (Lung. x Larg. x Alt.) - Portata 120 kg	1313010
Semilune 80 x 60 x 13 cm (Lung. x Larg. x Alt.) - Portata 120 kg	1313020
Semilune 60 x 40 x 10 cm (Lung. x Larg. x Alt.) - Portata 120 kg	1313030
Semilune 40 x 35 x 9 cm (Lung. x Larg. x Alt.) - Portata 120 kg	1313040
Con travetto centrale 60 x 40 x 10 cm (Lung. x Larg. x Alt.) - Portata 120 kg	1313050



Codice 1313010



Codice 1313020 - 1313030 - 1313040



Codice 1313050

DONDOLI BOBATH

Dondoli Bobath in legno verniciato rivestiti in materiale antiscivolo per ginnastica propriocettiva e riabilitazione.
Con semisfera centrale.

MODELLI	CODICE
Dondolo Bobath - Diametro 60 cm - Altezza 13 cm - Portata 120 kg	1313060
Dondolo Bobath - Diametro 80 cm - Altezza 13 cm - Portata 120 kg	1313070



Codice 1313060 - 1313070



SERIE DI TRE GRADONI

Gradoni in legno rivestiti in materiale antiscivolo. Sono indicati per tutte le terapie mirate all'allenamento posturale, per promuovere la corretta funzione muscolo-scheletrica, lavorare sull'allineamento corporeo, l'equilibrio e la coordinazione.
Disponibili due modelli BIG e SMALL differenti per le altezze.

MODELLI	CODICE
SMALL 60 x 60 x 10/15/20 cm (Lung. x Larg. x Alt.) - Portata 180 kg	1313075
BIG 60 x 60 x 30/40/50 cm (Lung. x Larg. x Alt.) - Portata 180 kg	1313076



Codice 1313075 - 1313076



MOVIN' STEP - Cod. 1313151

Può essere utilizzato come step per attività cardiovascolare a basso impatto oppure come base mobile per esercitare il proprio equilibrio e la coordinazione dei movimenti. La valvola consente di regolare il flusso d'aria permettendo così la scelta del livello di escursione del movimento.

CARATTERISTICHE TECNICHE

Lunghezza	35 cm
Larghezza	35 cm
Altezza	7 cm
Peso raccomandato	120 kg
Capacità di carico testata	200 kg



Codice 1313151



STABILITY WHEEL - Cod. 1313181

Questa pedana propriocettiva si rivela un valido supporto per l'attività fisica e riabilitativa consentendo di svolgere esercizi finalizzati a migliorare equilibrio, tono muscolare e postura.

CARATTERISTICHE TECNICHE

Diametro	40 cm
Altezza	9 cm
Peso raccomandato	120 kg
Capacità di carico testata	200 kg



Codice 1313181



CORE BALANCE - Cod. 1313171

È composto da una base rigida e da una cupola morbida colore verde removibile dalla base e gonfiabile secondo le esigenze individuali. Può essere utilizzato per diversi tipi di allenamento, dal fitness alla riabilitazione post-traumatica per ginocchia e caviglie.

CARATTERISTICHE TECNICHE

Diametro base	47 cm
Altezza base	25 cm
Diametro semisfera	40 cm
Altezza semisfera	20 cm
Peso raccomandato	120 kg
Capacità di carico testata	200 kg



Codice 1313171



DISCO SPORT - Cod. 1313191

Ideale per esercizi di equilibrio, motricità e recupero funzionale.

CARATTERISTICHE TECNICHE

Diametro	55 cm
Peso raccomandato	120 kg
Capacità di carico testata	200 kg
Colore	arancione



Codice 1313191



DISCO DOME - Cod. 1313201

Ideale per esercizi di equilibrio e step, il Disco dome è composto da una base rigida e da un disco morbido color arancione che può essere utilizzato anche singolarmente per chi vuole sperimentare esercizi di equilibrio più performanti.

CARATTERISTICHE TECNICHE

Diametro	60 cm
Peso raccomandato	120 kg
Capacità di carico testata	200 kg



Codice 1313201



POMPA AD AGO - Cod. 1411160

Con prolunga flessibile.



Codice 1411160

POMPA MANUALE - Cod. 1411161

Ideale per gonfiare palle di medie e grandi dimensioni.



Codice 1411161



Optional secondo braccio oscillante - Codice 1314510

ARTEMIDE - Cod. 1314501

Poltrona per la riabilitazione degli arti inferiori e superiori. Il bilanciante può essere utilizzato da entrambi i lati. Il peso-sforzo e le angolazioni sono regolabili singolarmente a più livelli con indicatori numerati. Le gambe possono essere bloccate tramite fasce. Struttura in acciaio verniciato. Disponibile secondo braccio oscillante come optional.

CARATTERISTICHE TECNICHE

Lunghezza	150 cm
Larghezza	60 cm
Altezza	70 - 150 cm
Carico lavoro max	130 kg
Regolazione schienale	con molla a gas 0° + 90°
Piedini regolabili	4
Pesi inclusi	14 kg
Rivestimento ignifugo classe	1IM
Densità e spessore imbottitura	40 (kg/m ³) / 4 cm
Peso	85 kg
Colore rivestimento	blu

MINICICLO PER RIABILITAZIONE - Cod. 1314520

Il miniciclo è indicato per ristabilire la coordinazione e la massa muscolare degli arti superiori e inferiori. Struttura pieghevole in acciaio verniciato, quattro puntali in gomma antiscivolo, pedali con fasce fermapièdi regolabili, manopola per la regolazione dell'intensità.

CARATTERISTICHE TECNICHE

Dimensioni	49 x 37 x 34 cm
Altezza minima pedali in posizione orizzontale	27 cm
Altezza massima pedali in posizione verticale	34 cm
Peso	2,3 kg



Codice 1314520



A pavimento Cod. 1315050



A parete Cod. 1315040

RUOTA DEI LAPIDARI

Dispositivo per la riabilitazione della spalla e del gomito. Ruota regolabile in altezza. Struttura in acciaio verniciato con parte scorrevole cromata. Frizione per regolare lo sforzo.

CARATTERISTICHE TECNICHE

Altezza	160 cm
Larghezza	110 cm
Profondità della ruota a parete	30 cm
Profondità della ruota a pavimento	66 cm
Base solo della ruota a pavimento	90 x 60 cm

MODELLI

CODICE

A parete	1315040
A pavimento	1315050

SCALETTA PER LE MANI - Cod. 1315070

Scaletta in legno indicata per esercizi di riabilitazione della mano.

CARATTERISTICHE TECNICHE

Larghezza	30 cm
Altezza	60 cm



Codice 1315070

SPIRALI - VITE SENZA FINE

Spirale verticale per la torsione e la prono-supinazione della mano e del braccio.

Spirale orizzontale per la prono-supinazione della mano e dell'avambraccio.

Vite senza fine per la rotazione della mano.

CARATTERISTICHE TECNICHE

Lunghezza base in legno	40 cm
Larghezza base in legno	17 cm
Altezza spirale verticale	30 cm
Altezza spirale orizzontale	25 cm
Altezza vite senza fine	20 cm



Codice 1315080



Codice 1315090

MODELLI

MODELLI	CODICE
Spirale verticale	1315080
Spirale orizzontale	1315090
Vite senza fine	1315100



Codice 1315100

PANNELLO PER ERGOTERAPIA - Cod. 1315060

Dispositivo per la riabilitazione degli arti superiori. Pannello da appendere alla parete composto da 9 elementi che simulano le attività quotidiane come:

1. avvitare/svitare una lampadina
2. accendere/spegnere un interruttore
3. collegare/scollegare una spina elettrica
4. far scorrere un chiavistello
5. girare un chiavistello
6. far scorrere un cricchetto a scorrimento
7. agganciare una catenella per porta
8. aprire/chiedere una maniglia
9. aprire/chiedere un manubrio a forza

CARATTERISTICHE TECNICHE

Lunghezza	100 cm
Larghezza	60 cm



Codice 1315060

MANUBRIO A FORCA - Cod. 1315110

Strumento utilizzato per la riabilitazione della mano e del polso. Impugnatura in spugna.
Confezione 2 pezzi.



PALLINE IN SPUGNA - Cod. 1315120

Pallina in gommapiuma morbida, leggera e colorata, ideale per la rieducazione funzionale delle dita e della mano.
Dimensioni Ø 7 cm.



SFERE IN LEGNO - Cod. 1315130

Sfere in legno ideali per la rieducazione funzionale delle dita e della mano.
Confezione da 4 pezzi. Colori assortiti
Dimensioni Ø 6 cm.

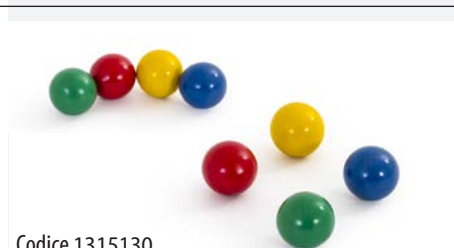

DISCHI IN LEGNO - Cod. 1315140

Dischi in legno colorato ideali per la rieducazione funzionale delle dita e della mano.
Confezione da 4 pezzi. Colori assortiti
Dimensioni Ø 6x3 cm.

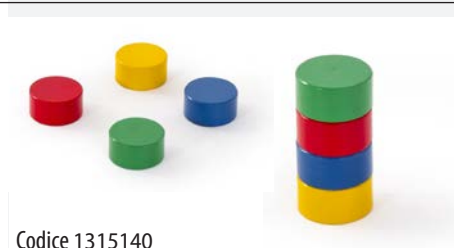

PEDANINA ACCELERATORE - Cod. 1315150

In legno verniciato con all'interno un cuscino a cuneo rivestito in similpelle.
Adatta per gli esercizi della caviglia e del piede.



CARATTERISTICHE TECNICHE

Lunghezza	24 cm
Larghezza	14 cm
Altezza	15 cm





Fisiotek Cod. 1314010 - 1314020

FISIOTEK 3000

I FISIOTEK 3000 sono apparecchiature per la riabilitazione passiva degli arti inferiori. Indicate sia per il recupero del movimento articolare sia per patologie trattate sia chirurgicamente sia non chirurgicamente.



CARATTERISTICHE TECNICHE	FISIOTEK 3000GS	FISIOTEK 3000TS
Mobilizzazione ginocchio anca	•	•
Mobilizzazione caviglia	-	•
Controllo velocità in estensione	•	•
Controllo velocità in flessione	•	•
Controllo forza	•	•
Controllo tempo di lavoro	•	•
Incremento automatico estensione	•	•
Incremento automatico flessione	•	•
Pausa in estensione	•	•
Pausa in flessione	•	•
Cicli riscaldamento (warm up)	• (*)	• (*)
Utilizzo memory card	•	-
Appoggio piede regolabile	•	-
Limite incremento automatico estensione	•	-
Limite incremento automatico flessione	•	-
Ripetizioni al limite di estensione	•	-
Ripetizioni al limite di flessione	•	-
Ampiezza movimento ginocchio	-10° ÷ 120° (*)	-10° ÷ 110°
Ampiezza movimento anca (arto medio)	-7° ÷ 115°	-7° ÷ 115°
Ampiezza movimento caviglia	-	20° ÷ 0° ÷ 40°
Velocità	0,8 ÷ 3,5/sec.	0,8 ÷ 3,5/sec.
Forza	0 ÷ 40 kg	0 ÷ 40 kg
Peso	9,5 kg	14 kg

(*) Nota: con tasto dedicato.

MODELLI	CODICE
FISIOTEK 3000GS	1314010
FISIOTEK 3000TS	1314020

OPTIONAL vedi descrizioni e foto a pag. 134.

RIABILITAZIONE ARTI

OPTIONAL FISIOTEK 3000GS - 3000TS

OPTIONAL

TASTIERA MOBILE DI PROGRAMMAZIONE - Cod. 1314030

Grazie al display grafico-cognitivo, permette la completa e semplice programmazione dell'apparecchio. È dotata di simboli grafici auto-esplicativi.



Codice 1314030



CARRELLO PER INTERNO - Cod. 1314040

Semplice e funzionale, è dotato di appoggi per il Fisiotek in materiale antiscivolo e di mensola di servizio.



Codice 1314040

OPTIONAL PER ARTI MINORI DI 72 CM - Cod. 1314050

Questo accessorio può essere montato solo sui modelli FISIOTEK 3000 TS. Consente la riabilitazione di un arto che abbia una lunghezza compresa fra 61 e 72 cm per una escursione da 0° a 110°.

Utilizzando lo stesso accessorio è possibile raggiungere i 135° di flessione in un arto lungo da 72 a 100 cm.



Codice 1314050



Fisiotek LT-5R Cod. 1314060



FISIOTEK LT-5R - Cod. 1314060

FISIOTEK LT-5R è un'apparecchiatura dedicata alla riabilitazione passiva della spalla. Utilizzato per recuperare, in modo passivo, il movimento articolare sia per patologie chirurgiche che non chirurgiche. Altezza dell'apparecchio regolabile.

CARATTERISTICHE TECNICHE

MOVIMENTAZIONI POSSIBILI

Elevazione in flessione	0° ÷ 180°
Elevazione in abduzione	completo range fisiologico
Rotazione interna-esterna	90° ÷ 0° ÷ 90°

FUNZIONI PROGRAMMABILI

Velocità	2° ÷ 4,5°/sec
Range di movimento	rapida regolazione elettromeccanica dei limiti



OPTIONAL

SUPPORTO BRACCIO - Cod. 1314070

Supporto braccio per movimento di rotazione interna-esterna



Codice 1314070

KIT BATTERIE E CARICA BATTERIE - Cod. 1314080



Codice 1314080



Gabbia per puleggio terapia Cod. 1317001 (lettino escluso)

GABBIA PER PULEGGIO TERAPIA - Cod. 1317001

Struttura in acciaio verniciato autoportante, con griglie in acciaio da 5 mm in rete maglia 5x5 cm zinco cromate. Appoggio su piedini regolabili.

Solo gabbia.

CARATTERISTICHE TECNICHE

Carico di lavoro in sicurezza	300 kg
Peso della struttura	125 kg

KIT PER PULEGGIO TERAPIA - Cod. 1317100

Kit composto da tutti gli accessori per la puleggio terapia, fasce, maniglie, pesi e tutti gli altri attrezzi.

No. 1 talloniera	No. 1 fascia sollevamento completo
No. 1 coppia cavigliere	No. 1 fascia sollevamento tallone
No. 1 gambale	No. 1 fune lunghezza 20 mt
No. 1 cinturino	No. 2 maniglie
No. 1 cavigliera	No. 8 carrucole
No. 1 fascia sollevamento gambe	No. 8 moschettoni
No. 1 fascia sollevamento braccio	No. 2 cavigliere con gancio
No. 1 fascia sollevamento testa	No. 6 sacchetti 1 per ogni peso
No. 1 fascia sollevamento bacino	No. 8 ganci a S

Per maggiori informazioni, vedi elenco completo e informazioni a pag. 137-138.

Gli accessori di questa pagina sono tutti inclusi nel KIT PULEGGIO TERAPIA - Cod. 1317100 oppure possono essere acquistati singolarmente.



Cod. 1317101
TALLONIERA



Cod. 1317102
COPPIA CAVIGLIERE



Cod. 1317103
GAMBALE



Cod. 1317104
CINTURINO



Cod. 1317105
CAVIGLIERA



Cod. 1317106
FASCIA SOLLEVAMENTO GAMBE



Cod. 1317107
FASCIA SOLLEVAMENTO BRACCIO



Cod. 1317108
FASCIA SOLLEVAMENTO TESTA



Cod. 1317109
FASCIA SOLLEVAMENTO BACINO



Cod. 1317110
FASCIA SOLLEVAMENTO COMPLETO



Cod. 1317111
FASCIA SOLLEVAMENTO TALLONE



Cod. 1317112
FUNE LUNGHEZZA 20 MT

Gli accessori di questa pagina sono tutti inclusi nel KIT PULEGGIO TERAPIA - Cod. 1317100 oppure possono essere acquistati singolarmente.



Cod. 1317113
MANIGLIA CON IMPUGNATURA



Cod. 1317114
CARRUCOLA



Cod. 1317115
MOSCHETTONE



Cod. 1316052
CAVIGLIERA CON GANCIO



Cod. 1317116
GANCIO A S



Cod. 1316031
Sacchetto di sabbia con occhiello da kg 0,5

Cod. 1316032
Sacchetto di sabbia con occhiello da kg 1

Cod. 1316033
Sacchetto di sabbia con occhiello da kg 2

Cod. 1316034
Sacchetto di sabbia con occhiello da kg 3

Cod. 1316035
Sacchetto di sabbia con occhiello da kg 4

Cod. 1316036
Sacchetto di sabbia con occhiello da kg 5



Ercolina singola Cod. 1315010

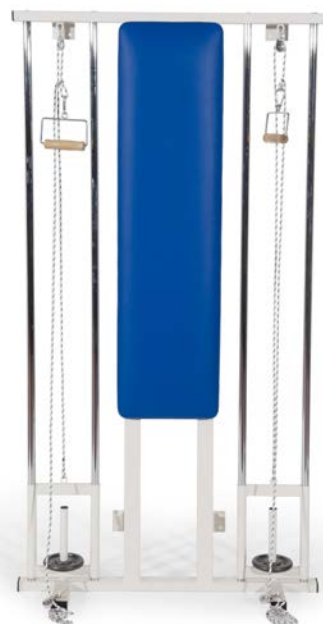

Ercolina doppia Cod. 1315020

ERCOLINA SINGOLA - Cod. 1315010

Struttura in acciaio verniciato, unica stazione a doppio rinvio a corda per terapia riabilitativa. Carico di lavoro regolabile per un peso max di kg 8.

ERCOLINA DOPPIA - Cod. 1315020

Struttura in acciaio verniciato a due stazioni a doppio rinvio completa di piano imbottito e rivestito in similpelle lavabile ed ignifuga classe 1IM. Carico di lavoro regolabile per un peso max di kg 8 per lato.

CARATTERISTICHE TECNICHE	SINGOLA	DOPPIA
Altezza	195 cm	185 cm
Larghezza	30 cm	102 cm
Profondità	28 cm	28 cm

DISCO IN GHISA - Cod. 1316041

Disco in ghisa verniciato
Foro diametro 25 mm.



Codice 1316041



Poliercolina Cod. 1315030

POLIERCOLINA - Cod. 1315030

Struttura in acciaio verniciato con parti scorrevoli cromate. È composta da due ercoline laterali a doppio rinvio e da una spalliera centrale con montanti in acciaio verniciato e con 13 pioli in legno. Carico di lavoro regolabile per un peso max di kg 8 per lato.

CARATTERISTICHE TECNICHE

Altezza	240 cm
Larghezza	145 cm
Profondità	28 cm

DISCO IN GHISA - Cod. 1316041

Disco in ghisa verniciato
Foro diametro 25 mm.



Codice 1316041

GINNASTICA

GYMNASTIQUE

GYMNASTICS



FISIOTECH



GYMNIC CLASSIC

Palla utilizzata in molteplici applicazioni nella ginnastica rieducativa, in attività motorie, nel fitness e nell'aerobica, nel metodo Pilates, nell'allenamento funzionale, sportivo e nella preparazione atletica. Prodotto Medical Device di Classe I.

CARATTERISTICHE TECNICHE

Peso raccomandato	120 kg
Capacità di carico testata	300 kg

MODELLI	COLORI	CODICE
Ø 45 cm	Giallo	1411011
Ø 55 cm	Rosso	1411012
Ø 65 cm	Blu	1411013
Ø 75 cm	Giallo	1411014
Ø 85 cm	Rosso	1411015
Ø 95 cm	Blu	1411016
Ø 120 cm	Rosso	1411017



GYMNIC CLASSIC PLUS

La palla Gymnic Classic Plus è uguale alla Gymnic Classic, ma con una maggiore sicurezza per l'utilizzatore. In caso di foratura la palla si sgonfia lentamente. Prodotto Medical Device di Classe I.

CARATTERISTICHE TECNICHE

Peso raccomandato	120 kg
Capacità di carico testata	300 kg

MODELLI	COLORI	CODICE
Ø 55 cm	Rosso	1411021
Ø 65 cm	Blu	1411022
Ø 75 cm	Giallo	1411023



OPTIONAL vedi descrizioni e foto a pag. 148.

TherASensory

Su tutta la superficie della palla Therasensory si trovano piccoli rilievi che amplificano le sensazioni sensoriali e contemporaneamente forniscono un gradevole massaggio favorendo la circolazione sanguigna. Indicata nel recupero funzionale e nella ginnastica riabilitativa.

CARATTERISTICHE TECNICHE

Peso raccomandato	120 kg
Capacità di carico testata	300 kg

MODELLI	COLORI	CODICE
Ø 100 cm	Rosso	1411081
Ø 65 cm	Verde	1411082



Physio Roll

Il Physio Roll nasce dall'unione di due palle formando così un'attrezzatura che consente una estrema varietà di utilizzo associata ad una maggiore stabilità rispetto alla classica palla. Utilizzato nel settore fisioterapico, ideale per tutti coloro che hanno difficoltà di coordinazione ed equilibrio, nelle persone affette da handicap, negli anziani, pensato anche per le scuole materne.

CARATTERISTICHE TECNICHE

Peso raccomandato	120 kg
Capacità di carico testata	300 kg

MODELLI	COLORI	CODICE
Ø 30 cm - L 50 cm	Blu	1411071
Ø 40 cm - L 65 cm	Rosso	1411072
Ø 55 cm - L 90 cm	Giallo	1411073
Ø 70 cm - L 115 cm	Blu	1411074
Ø 85 cm - L 130 cm	Rosso	1411075



OPTIONAL vedi descrizioni e foto a pag. 148.

PALLONE GOMMAPIUMA - Cod. 1411031

Palla ideale per esercizi di potenziamento muscolare, ginnastica a terra e come supporto lombare.

Colori assortiti Dimensioni: Ø 20 cm Peso: 0,150 kg



Codice 1411031

SOFTGYM - Cod. 1411091

Palla morbida, leggera e resistente che consente di svolgere un'ampia gamma di esercizi che spaziano dal potenziamento muscolare alla ginnastica dolce.

Può essere ripiegata e portata con sé ovunque. Facilmente gonfiabile a bocca grazie alla cannuccia inclusa nella confezione.

Colori: ROSSO Dimensioni: Ø 23 cm



Codice 1411091

CARATTERISTICHE TECNICHE

Peso raccomandato	80 kg
Capacità di carico testata	100 kg



PALLE MEDICHE

Le palle mediche sono riempite esclusivamente con acqua. La loro superficie favorisce un buon grip nella presa.



MODELLI	COLORI	CODICE
Ø 10 cm - 500 gr	Verde	1411051
Ø 12 cm - 1 kg	Rosso	1411052
Ø 15 cm - 2 kg	Giallo	1411053
Ø 17 cm - 3 kg	Blu	1411054
Ø 20 cm - 4 kg	Magenta	1411055
Ø 23 cm - 5 kg	Arancione	1411056

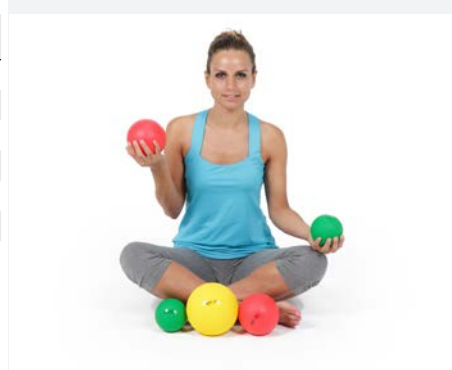

OPTIONAL vedi descrizioni e foto a pag. 148.

PALLE PER RITMICA

Palle adatte per l'allenamento nella ginnastica ritmica.

MODELLI	COLORI	CODICE
Max Ø 16 cm - 280 gr	Colori assortiti	1411061
Max Ø 18,5 cm - 420 gr	Blu	1411062

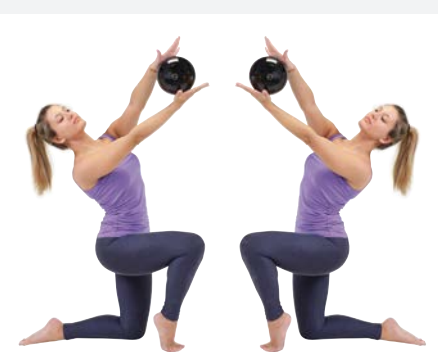

PALLE SENSORIALI

Morbide e gradevoli al tatto, grazie ai rilievi sulla superficie forniscono una benefica stimolazione dei punti di pressione. Realizzate in tre differenti misure per consentire un'ampia possibilità di applicazioni. La versione piccola è particolarmente indicata per il massaggio e gli esercizi manipolativi, mentre le due versioni più grandi sono ideali per la ginnastica dolce. Tutte e tre le misure sono indicate per la riflessologia e le tecniche di rilassamento.

CARATTERISTICHE TECNICHE	
Peso raccomandato Ø 20 - Ø 28	80 kg
Capacità di carico testata	100 kg

MODELLI	COLORI	CODICE
Ø 10 cm - 80 gr Conf. 2 pezzi	Giallo	1411101
Ø 20 cm - 330 gr	Giallo	1411102
Ø 28 cm - 400 gr	Giallo	1411103

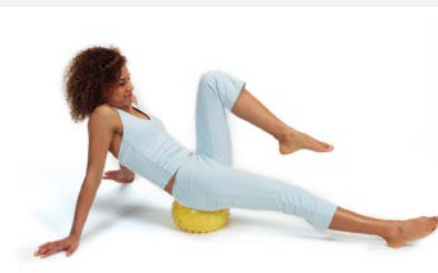

OPTIONAL vedi descrizioni e foto a pag. 148.

PALLE RICCIO

Le palle riccio reflexball sono ideali per il massaggio, la riflessologia, la terapia delle mani e gli esercizi di rilassamento. Set 2 pezzi.

MODELLI	COLORI	CODICE
Ø 8 cm - 85 gr	Verde	1411111
Ø 9 cm - 120 gr	Blu	1411112
Ø 10 cm - 150 gr	Verde	1411113

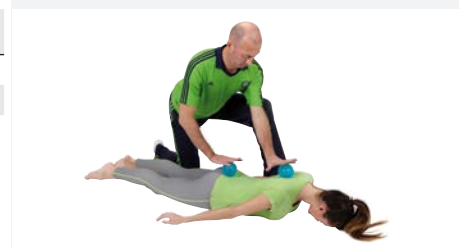

THERA FREEBALLS HAND - Cod. 1411131

Piccole palline che grazie alla loro elasticità consentono di svolgere esercizi specifici per la riabilitazione della mano.

Le Thera Freeballs Hand sono ideali anche per sviluppare la mobilità delle dita rinforzandone i muscoli.

Set composto da 2 palline di diverso diametro.

Colori: ROSSO e GIALLO Dimensioni: 1 pz Ø 50 mm + 1 pz Ø 40 mm



Codice 1411131

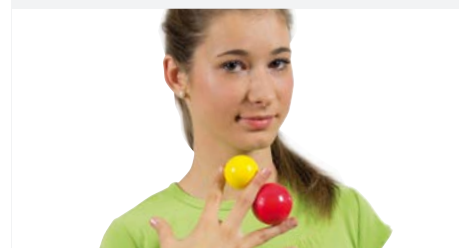

ACTIV ROLL - Cod. 1411121

Un piccolo rullo con morbide punte per un confortevole massaggio. L'Activ Roll stimola la circolazione sanguigna a beneficio di tutto il corpo.

Usato per massaggi plantari e dorsali, riflessologia ed esercizi di sensibilizzazione cutanea.

È possibile gonfiare il prodotto con una pompa ad ago per ottenere la rigidità desiderata.

Colori: GRIGIO SCURO Dimensioni: Ø 7,5 cm - L 15 cm



Codice 1411121



OPTIONAL vedi descrizioni e foto a pag. 148.

PALLE E PALLONI

OPTIONAL

OPTIONAL

BALL SUPPORT "S" - Cod. 1411141

Per palloni Ø 45-55 cm.



BALL SUPPORT "M" - Cod. 1411151

Per palloni Ø 65-75 cm.



POMPA AD AGO - Cod. 1411160

Con prolunga flessibile.



POMPA MANUALE - Cod. 1411161

Ideale per gonfiare palle di medie e grandi dimensioni.





Singola 13 pioli Cod. 1412010



Singola 14 pioli Cod. 1412020



Particolare versione a 14 pioli

SPALLIERA SINGOLA

Spalliere con pioli a sezione ovoidale in faggio verniciato al naturale.

Montanti in acciaio verniciato completi di attacchi di fissaggio a parete.

I pioli superiori del modello a 14 pioli sono uno sporgente e l'altro rientrante per esercizi di sospensione.

CARATTERISTICHE TECNICHE

Altezza	240 cm
Larghezza	90 cm
Portata	125 kg

MODELLI

CODICE

Singola 13 pioli	1412010
Singola 14 pioli	1412020



Singola Cod. 1412030



Doppia Cod. 1412040

SPALLIERE IN LEGNO

Spalliere svedesi in legno di faggio verniciato al naturale con pioli a sezione ovoidale. Pioli superiori uno sporgente e l'altro rientrante per esercizi di sospensione. Completa di attacchi di acciaio zincato da fissare a parete.

CARATTERISTICHE TECNICHE

Altezza	240 cm
Portata	125 kg

MODELLI

LARGHEZZA

CODICE

Singola ad 1 campata	90 cm	1412030
Doppia a 2 campate	180 cm	1412040

OPTIONAL

OPTIONAL

POGGIASCHIENA CURVO - Cod. 1412500

Poggiaschiena curvo agganciabile a spalliera. Imbottito e rivestito in similpelle lavabile ed ignifuga. Colore: NERO.

CARATTERISTICHE TECNICHE

Altezza	65 cm
Larghezza	40 cm
Profondità	18 cm



PANCA PER SPALLIERA - Cod. 1412510

Panca agganciabile a spalliera. Piano imbottito e rivestito in similpelle lavabile ed ignifuga. Completa di cinghia ferma piedi. Colore: NERO.

CARATTERISTICHE TECNICHE

Altezza	180 cm
Larghezza	30 cm



PARTE SPORGENTE - Cod. 1412520

Parte sporgente applicabile a spalliera. Struttura in acciaio zinco/cromato con griglia per gli agganci. Utile per trazioni cervicali e puleggioterapia.

CARATTERISTICHE TECNICHE

Altezza	40 cm
Larghezza	64 cm
Profondità	87 cm



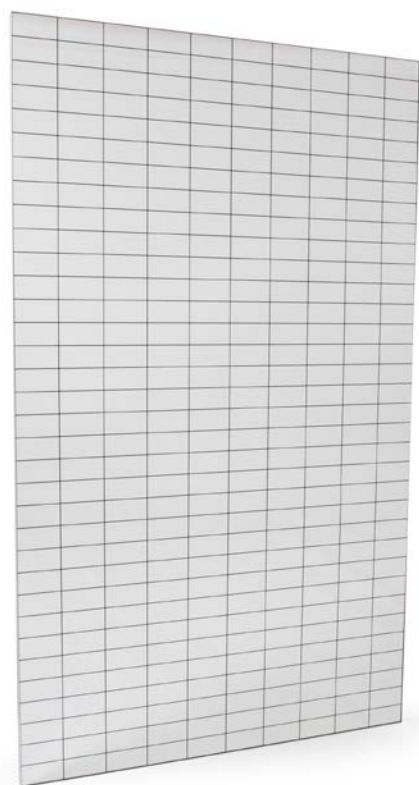

Specchio 100 x 200 serigrafato Cod. 1413010



Specchio liscio 100 x 200 Cod. 1413020

SPECCHI SERIGRAFATI O LISCI

Specchi di 4 mm di spessore dotati di pellicola retinata adesiva antinfortunistica. In caso di rottura dello specchio i vetri rimarranno ancorati alla pellicola stessa. Gli specchi completi di pellicola vengono incollati ad un pannello di polistirolo rifinito con uno di MDF bianco. Il tutto viene sostenuto da un profilo di alluminio.

Possono essere fissati a muro o su carrello inclinabile e trasportabile.

MODELLI	CODICE
Serigrafato 100 x 200 h cm. Rettangoli 10 x 5 cm	1413010
Liscio 100 x 200 h cm	1413020
Serigrafato 100 x 170 h cm. Rettangoli 10 x 5 cm	1413030
Liscio 100 x 170 h cm	1413040

CARRELLO PORTA SPECCHIO

Con struttura in acciaio verniciato. Lo specchio inserito all'interno del carrello può essere comodamente inclinato e trasportato grazie alle comode 4 ruote piroettanti poste alla base del carrello.

MODELLI	CODICE
Carrello per specchi da 100x200 cm	1413500
Carrello per specchi da 100x170 cm	1413510

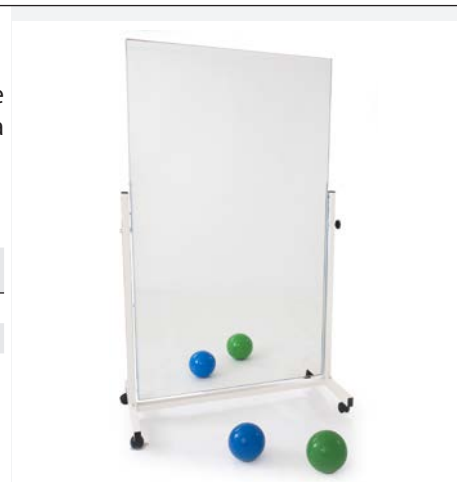

MATERASSO IN GOMMA

Materasso in gomma espansa rivestito in PVC 600 gr/m² colore blu antibatterico, anti-acaro ed ignifugo classe 2.

Adatto per esercizi di ginnastica, dotato di apertura a cerniera e maniglie per il trasporto.

Colore: BLU.

MODELLI	DENSITÀ	CODICE
200 x 100 x 5 cm	30 kg / m ³	1414011
200 x 100 x 10 cm	16 kg / m ³	1414012



MATERASSO IN AGGLOMERATO - Cod. 1414013

Materasso in agglomerato rivestito in materiale antimuffa antibatterico ignifugo classe 2 con fondo antiscivolo. Adatto per esercizi di ginnastica, dotato di apertura a cerniera e maniglie per il trasporto.

Colore: BLU.



Codice 1414013

CARATTERISTICHE TECNICHE

Densità	80 kg / m ³
Dimensioni	200 x 100 x 5 cm

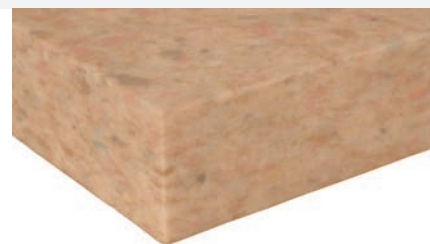

MATERASSO MAT GOLD®

Il materasso MAT GOLD® è costituito da un esclusivo formulato di poliuretano espanso (senza HFC o CFC) a pelle integrale con espandenti ODP (Ozone Depletion Potential). La conformazione a cellula completamente aperta conferisce al materasso ottime proprietà di assorbimento dell'urto, permettendo il normale deflusso dell'aria attraverso ogni singolo strato del prodotto e omogeneità di spessori e densità in ogni punto. Ulteriore resistenza meccanica è derivata dallo speciale skin (buccia) sia della parte inferiore sia superiore, che garantiscono un'ottima resistenza all'abrasione ed un ottimo grip.

Colore: BLU.

MODELLI	DENSITÀ	CODICE
200 x 100 x 3 cm	PK14	1414031
200 x 100 x 4 cm	PK16	1414032
200 x 100 x 5 cm	PK20	1414033

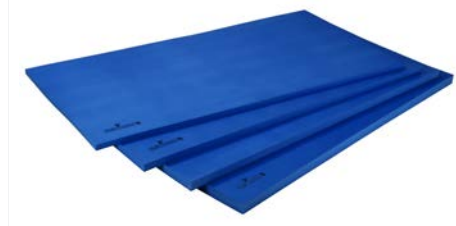

CARRELLO PORTA MATERASSI ORIZZONTALE - Cod. 1414901

Struttura di acciaio verniciato completa di 4 ruote gommiate girevoli diametro mm 100.

Dimensioni 200x100 cm.



STUOIA PIEGHEVOLE - Cod. 1414021

Stuoia pieghevole per ginnastica a terra.

Rivestimento in PVC.

Colore: BLU Dimensioni: 180 x 60 x 4 cm



Codice 1414021

STUOIA INTERA - Cod. 1414022

Stuoia intera arrotolabile per esercizi a terra.

Colore: GRIGIO Dimensioni: 180 x 50 x 1 cm



Codice 1414022



STUOIA PIEGHEVOLE - Cod. 1414023

Stuoia pieghevole per ginnastica a terra.

Colore: GRIGIO Dimensioni: 180 x 50 x 1 cm



Codice 1414023

AIREX®

TAPPETINI DA GINNASTICA

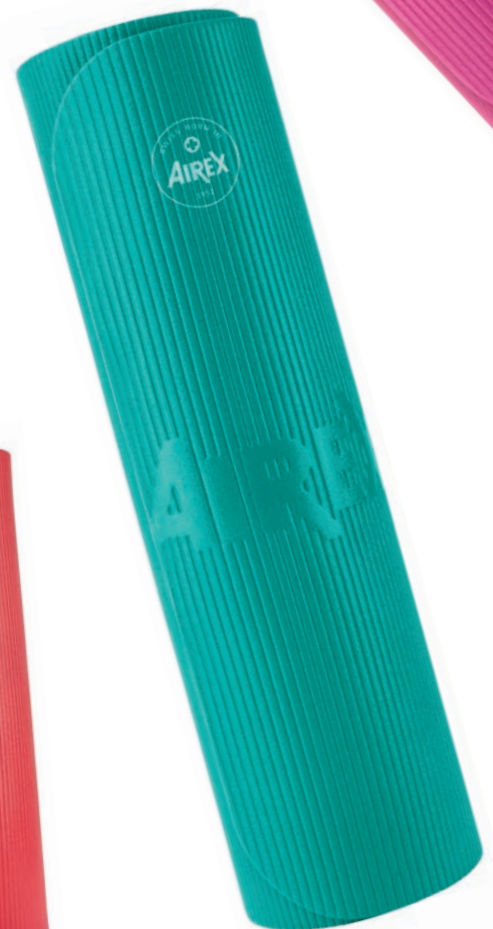
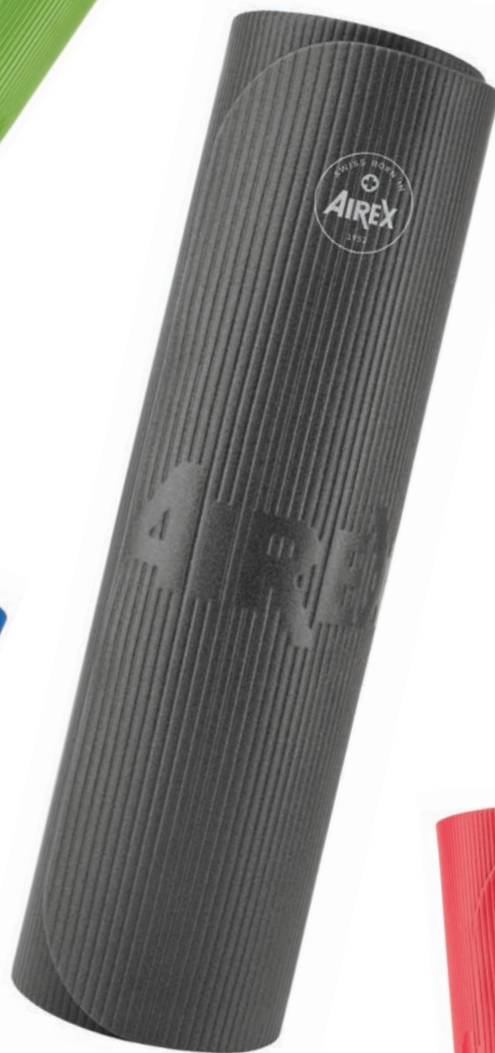

AIREX® TAPPETINI DA GINNASTICA



Airex AG è leader mondiale nella produzione di tappetini da ginnastica con il marchio AIREX®.

I materiali testati e la qualità svizzera dimostrata nel processo di fabbricazione garantiscono la durata del prodotto anche in condizioni difficili. I prodotti AIREX® soddisfano e superano le normative vigenti in materia di prevenzione degli infortuni.

Alcune caratteristiche per cui scegliere i prodotti professionali AIREX®

- Comfort al tatto
- Semplice da pulire, finitura antimicrobica
- Materiali resistenti per molti anni di utilizzo
- Eccellente capacità ammortizzante e grande stabilità negli esercizi di equilibrio
- Leggerezza e flessibilità, sono facili da arrotolare e da riporre
- Impermeabile: struttura a cellule chiuse. Nessuna penetrazione di acqua o sporco

Tre suggerimenti per i prodotti AIREX®

1. Utilizzare i prodotti a piedi nudi o con le calze (senza scarpe).
2. Pulire i prodotti con acqua e sapone.
La disinfezione non sarà necessaria grazie alla protezione integrata Sanitized!
3. Lasciare asciugare i prodotti AIREX® se si bagnano (possono essere utilizzati anche all'aperto).

TAPPETINI DA GINNASTICA

CORONELLA 185

CORONELLA di AIREX® è consigliato per: pilates, fitness, yoga, fisioterapia e riabilitazione e per sessioni di gruppo.

MODELLI	COLORI	PESO	CODICE
185 x 60 x 1,5 cm	Blu	2,2 kg	1414141
185 x 60 x 1,5 cm	Rosso	2,2 kg	1414142
185 x 60 x 1,5 cm	Ardesia	2,2 kg	1414143



Codice 1414141



Codice 1414142



Codice 1414143

CORONELLA 200

CORONELLA di AIREX® è consigliato per: pilates, fitness, yoga, fisioterapia e riabilitazione e per sessioni di gruppo.

MODELLI	COLORI	PESO	CODICE
200 x 60 x 1,5 cm	Ardesia	2,4 kg	1414144
200 x 60 x 1,5 cm	Blu	2,4 kg	1414145
200 x 60 x 1,5 cm	Rosso	2,4 kg	1414146



Codice 1414144



Codice 1414145



Codice 1414146

OPTIONAL vedi descrizioni e foto a pag. 161.

TAPPETINI DA GINNASTICA

CORONA

CORONA di AIREX® è consigliato per: pilates, fitness, yoga, fisioterapia e riabilitazione e per sessioni di gruppo.

MODELLI	COLORI	PESO	CODICE
185 x 100 x 1,5 cm	Blu	3,8 kg	1414151
185 x 100 x 1,5 cm	Rosso	3,8 kg	1414152
185 x 100 x 1,5 cm	Ardesia	3,8 kg	1414153



Codice 1414151



Codice 1414152



Codice 1414153

ATLAS

ATLAS di AIREX® è consigliato per: fitness, fisioterapia e riabilitazione e per sessioni di gruppo.

MODELLI	COLORI	PESO	CODICE
200 x 125 x 1,5 cm	Rosso	5,5 kg	1414161
200 x 125 x 1,5 cm	Verde acqua	5,5 kg	1414162



Codice 1414161



Codice 1414162



OPTIONAL vedi descrizioni e foto a pag. 161.

TAPPETINI DA GINNASTICA

HERCULES

HERCULES di AIREX® è consigliato per: fisioterapia e riabilitazione e per sessioni di gruppo.

MODELLI	COLORI	PESO	CODICE
200 x 100 x 2,5 cm	Blu	6,6 kg	1414171
200 x 100 x 2,5 cm	Verde acqua	6,6 kg	1414172



Codice 1414171



Codice 1414172

FITLINE 180

Il FITLINE 180 di AIREX® è consigliato per: fitness, pilates, yoga e per sessioni di gruppo.

MODELLI	COLORI	PESO	CODICE
200 x 58 x 1 cm	Verde acqua	1,5 kg	1414181
200 x 58 x 1 cm	Carbone	1,5 kg	1414182
200 x 58 x 1 cm	Kiwi	1,5 kg	1414183
200 x 58 x 1 cm	Rosa	1,5 kg	1414184



Codice 1414181



Codice 1414182



Codice 1414183



Codice 1414184

OPTIONAL vedi descrizioni e foto a pag. 161.

TAPPETINI DA GINNASTICA

CORONELLA 120 - Cod. 1414191

Il CORONELLA 120 di AIREX® è consigliato per: fitness e per sessioni di gruppo.

MODELLI	COLORI	PESO	CODICE
120 x 60 x 1,5 cm	Blu	1,4 kg	1414191



FITLINE 140 - Cod. 1414201

Il FITLINE 140 di AIREX® è consigliato per: fitness, pilates, yoga e per sessioni di gruppo.

MODELLI	COLORI	PESO	CODICE
140 x 58 x 1 cm	Verde acqua	1,2 kg	1414201



PILATES 190 - Cod. 1414212

Il PILATES 190 di AIREX® è consigliato per: fitness, pilates e yoga.

MODELLI	COLORI	PESO	CODICE
190 x 60 x 0,8 cm	Antracite	1,4 kg	1414212



OCCHIELLI

MODELLI	CODICE
Occhielli type 15 adatti per: AIREX® CORONELLA	1414301
Occhielli type 10 adatti per: AIREX® FITLINE140/180	1414302
Occhielli type 8 adatti per: AIREX® PILATES 190	1414303

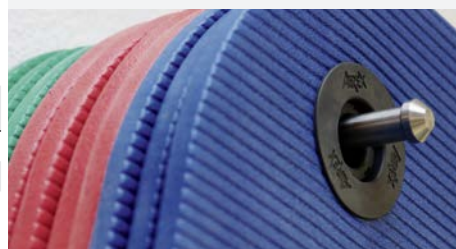

SUPPORTO A PARETE - Cod. 1414311

Supporto a parete per materassi AIREX® con occhio.
Adatto per: CORONELLA – FITLINE140/180 – PILATES 190



SUPPORTO A PARETE - Cod. 1414312

Supporto a parete per materassi AIREX® senza occhio.
Adatto per: CORONELLA – FITLINE 140/180.



SUPPORTO A PARETE - Cod. 1414313

Supporto a parete per materassi AIREX® senza occhio.
Adatto per: CORONA – HERCULES.



BALANCE TRAINING

BALANCE PAD - Cod. 1414221

Superficie liscia ideale per esercizi di equilibrio. Lo spessore di 6 cm conferisce instabilità grazie alla schiuma cedevole. Il corpo è quindi costantemente sfidato al fine di mantenere l'equilibrio e stabilizzare le articolazioni.

Consigliato per: fitness, pilates, yoga, fisioterapia e riabilitazione, per sessioni di gruppo ed equilibrio.

MODELLI	COLORI	PESO	CODICE
41 x 50 x 6 cm	Blu	0,68 kg	1414221



Codice 1414221

BALANCE PAD ELITE

Il BALANCE PAD ELITE di AIREX® si distingue dal normale BALANCE PAD principalmente per la superficie lavorata a nido d'ape su entrambi i lati.

MODELLI	COLORI	PESO	CODICE
41 x 50 x 6 cm	Blu	0,68 kg	1414231
41 x 50 x 6 cm	Kiwi	0,68 kg	1414232
41 x 50 x 6 cm	Lava	0,68 kg	1414233
41 x 50 x 6 cm	Rosa	0,68 kg	1414234



Codice 1414231



Codice 1414232



Codice 1414233



Codice 1414234

BALANCE PAD XL - Cod. 1414251

Il BALANCE PAD XL di AIREX® è uguale al BALANCE PAD ELITE ma con dimensioni differenti.

MODELLI	COLORI	PESO	CODICE
98 x 41 x 6 cm	Blu	1,4 kg	1414251



Codice 1414251

BALANCE BEAM - Cod. 1414241

Sviluppato appositamente per eseguire esercizi clinici di equilibrio e propriocezione. Ispirata nella forma a una trave di equilibrio, viene impiegato soprattutto in fisioterapia per il recupero delle funzioni del piede e della deambulazione.

MODELLI	COLORI	PESO	CODICE
160 x 24 x 6 cm	Blu	0,99 kg	1414241



Codice 1414241

CUSCINI

Cuscini di varie forme e dimensioni.

Interno in espanso densità 30 kg/m³ ignifugo classe 1IM.

Rivestimento in similpelle lavabile ed ignifugo classe 1IM.

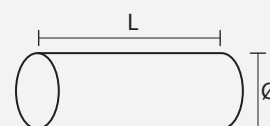

CILINDRO

MODELLI	COLORI	CODICE
L 20 x Ø 8 cm	colori assortiti	1415101
L 35 x Ø 15 cm	colori assortiti	1415102
L 50 x Ø 15 cm	colori assortiti	1415103
L 30 x Ø 30 cm	colori assortiti	1415104
L 50 x Ø 25 cm	colori assortiti	1415105
L 100 x Ø 25 cm	colori assortiti	1415106
L 100 x Ø 40 cm	colori assortiti	1415107
L 60 x Ø 30 cm	colori assortiti	1415108
L 120 x Ø 30 cm	colori assortiti	1415109

Vedere i riferimenti dei colori e dei materiali nella tabella sul risvolto di copertina.

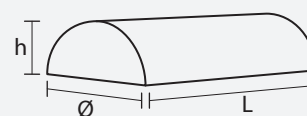

SEMICILINDRO

MODELLI	COLORI	CODICE
L 30 x Ø 16 x h 8 cm	colori assortiti	1415201
L 50 x Ø 25 x h 12,5 cm	colori assortiti	1415202
L 60 x Ø 30 x h 15 cm	colori assortiti	1415203

Vedere i riferimenti dei colori e dei materiali nella tabella sul risvolto di copertina.

CUSCINI

Cuscini di varie forme e dimensioni.

Interno in espanso densità 30 kg/m³ ignifugo classe 1IM.

Rivestimento in similpelle lavabile ed ignifugo classe 1IM.

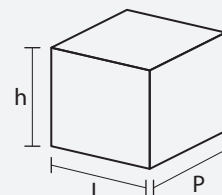
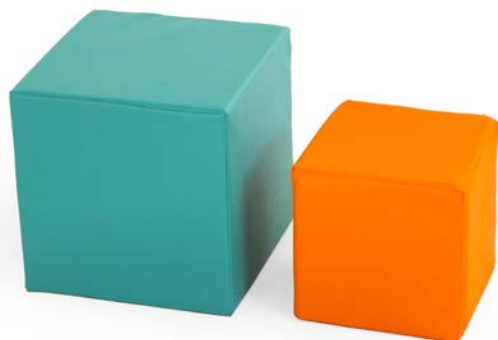

CUBO

MODELLI	COLORI	CODICE
L 40 x P 40 x h 40 cm	colori assortiti	1415301
L 30 x P 30 x h 30 cm	colori assortiti	1415302

Vedere i riferimenti dei colori e dei materiali nella tabella sul risvolto di copertina.

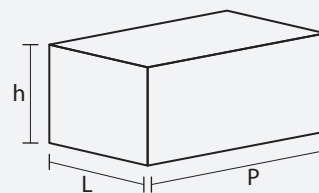

PARALLELEPIPEDO

MODELLI	COLORI	CODICE
L 40 x P 20 x h 10 cm	colori assortiti	1415501
L 25 x P 50 x h 25 cm	colori assortiti	1415502

Vedere i riferimenti dei colori e dei materiali nella tabella sul risvolto di copertina.

CUSCINI

Cuscini di varie forme e dimensioni.

Interno in espanso densità 30 kg/m³ ignifugo classe 1IM.

Rivestimento in similpelle lavabile ed ignifugo classe 1IM.

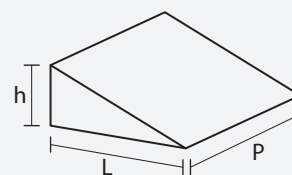

CUNEO

MODELLI	COLORI	CODICE
L 35 x P 35 x h 10 cm	colori assortiti	1415402
L 25 x P 25 x h 10 cm	colori assortiti	1415403
L 45 x P 60 x h 15 cm	colori assortiti	1415404
L 60 x P 60 x h 15 cm	colori assortiti	1415405
L 60 x P 60 x h 30 cm	colori assortiti	1415406
L 45 x P 45 x h 15 cm	colori assortiti	1415408

Vedere i riferimenti dei colori e dei materiali nella tabella sul risvolto di copertina.

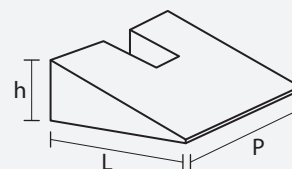

CUNEO CON FORO

MODELLI	COLORI	CODICE
L 40 x P 34 x h 9 cm	colori assortiti	1415407

Vedere i riferimenti dei colori e dei materiali nella tabella sul risvolto di copertina.

CUSCINI

Cuscini di varie forme e dimensioni.

Interno in espanso densità 30 kg/m³ ignifugo classe 1IM.

Rivestimento in similpelle lavabile ed ignifugo classe 1IM.

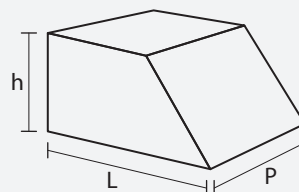
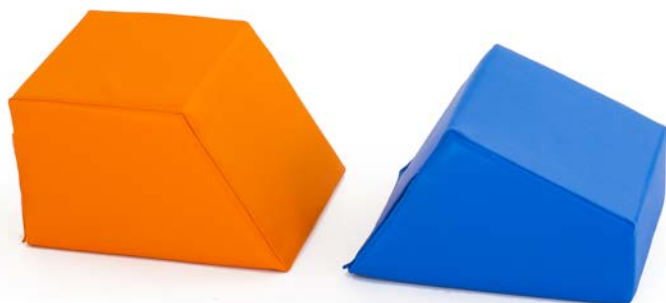

TRAPEZOIDALE

MODELLI	COLORI	CODICE
L 50 x P 40 x h 30 cm	colori assortiti	1415601
L 50 x P 40 x h 30-16 cm	colori assortiti	1415602

Vedere i riferimenti dei colori e dei materiali nella tabella sul risvolto di copertina.



MOVIN'SIT - Cod. 1417141

Il Movin' Sit è un cuscino dinamico gonfiabile che attiva i muscoli del tronco sostenendo la colonna vertebrale. La forma è studiata per offrire una postura più corretta, agevolando la ricerca di una posizione pelvica equilibrata.

CARATTERISTICHE TECNICHE

Peso raccomandato max.	120 kg
Capacità di carico testata max.	200 kg

MODELLI	COLORI	CODICE
L 36 x P 36 x h 7 cm	Blu	1417141





DISC'O'SIT - Cod. 1417131

Disc'o' Sit, cuscino da seduta per favorire la corretta postura. Posizionato sulla sedia dona benessere alla colonna vertebrale grazie al movimento offerto. Il Disc'o'Sit viene utilizzato anche nel settore dell'allenamento funzionale, può essere utilizzato per esercizi a terra per sviluppare coordinamento e migliorare riflessi e stabilità.

CARATTERISTICHE TECNICHE

Peso raccomandato max.	120 kg
Capacità di carico testata max.	200 kg

MODELLI	COLORI	CODICE
Ø 39 cm	Blu	1417131

OPTIONAL



OPTIONAL - Cod. 1417132

Foderina dotata di cerniera per rivestire il Disc'o'Sit qualora lo si utilizzi come cuscino da seduta.

Colore: BLU.

CERCHI

Cerchi per ginnastica in nylon colorati sezione piatta. Uniti ai coni forati (Codice 1416031) e ai bastoni (Codice 1416061) si possono creare dei percorsi psicomotori.



MODELLI	COLORI	CODICE
Ø 60 cm	colori assortiti	1416011
Ø 70 cm	colori assortiti	1416012
Ø 80 cm	colori assortiti	1416013

SET BASTONI PVC - Cod. 1416061

Set di 4 bastoni colorati in PVC per ginnastica. Uniti ai coni forati (Codice 1416031) e ai cerchi (Codici 1416011-12-13) si possono creare dei percorsi psicomotori.



Codice 1416061

MODELLI	COLORI	CODICE
Ø 3 cm	colori assortiti	1416061

CONO FORATO - Cod. 1416031

Cono forato in 4 colori assortiti (rosso, giallo, verde e blu).

Sono dotati di fessure nella parte superiore per l'inserimento di bastoni in PVC (Codice 1416061) o cerchi (Codice 1416011-12-13) e 3 fori simmetrici laterali per l'inserimento di bastoni in PVC per creare percorsi ad ostacoli.



Codice 1416031

MODELLI	COLORI	CODICE
30 cm H	colori assortiti	1416031

CLAVI E BASTONI

CLAVI DI LEGNO

Coppia di clavi di legno.

MODELLI	DIMENSIONI	PESO	CODICE
Clavi piccole	310 x 56 mm	300 gr	1416041
Clavi medie	350 x 56 mm	400 gr	1416042
Clavi grandi	390 x 56 mm	500 gr	1416043



CLAVI DI NYLON - Cod. 1416045

Coppia di clavi di nylon colorate per ginnastica ritmica.

MODELLI	DIMENSIONI	PESO	CODICE
Clavi di nylon	450 mm	150 gr	1416045



Codice 1416045

BASTONI IN LEGNO

Bastone di legno verniciato al naturale per ginnastica.

LUNGHEZZA	DIAMETRO	CODICE
70 cm	Ø 2,4 cm	1416051
80 cm	Ø 2,4 cm	1416052
90 cm	Ø 2,4 cm	1416053
100 cm	Ø 2,4 cm	1416054
120 cm	Ø 2,4 cm	1416055
150 cm	Ø 2,4 cm	1416056



OPTIONAL

PORTA BASTONI - Cod. 1416071

Mensola porta bastoni da fissare a parete, in tubo di acciaio verniciato.

Capacità 100 pezzi.

Dimensioni: Lunghezza 50 x larghezza 35 x altezza 35 cm.



Codice 1416071

ELASTICI A BANDA

Gli elastici a banda sono un ausilio semplice e pratico ideale per il fitness, il pilates, per tonificare e per il rafforzamento muscolare, riabilitazione e stretching.
Dimensioni: 120 x 14,5 cm.



MODELLI	COLORI	CODICE
Extra leggero	Giallo	1417011
Leggero	Rosso	1417012
Medio	Verde	1417013
Forte	Blu	1417014



ELASTICI A BANDA 25 MT

Dimensioni: 25 mt x 14,5 cm.



MODELLI	COLORI	CODICE
Extra leggero	Giallo	1417021
Leggero	Rosso	1417022
Medio	Verde	1417023
Forte	Blu	1417024

BANDE ELASTICHE CON MANIGLIE

Bande elastiche in poliuretano, latex free. Grazie alla loro dimensione risultano ottimali anche per le ginnastiche dolci e per l'utilizzo in piscina, non soffrono a contatto con il cloro.
Dimensioni: 160 x 5 cm.



MODELLI	COLORI	CODICE
Extra leggero	Rosso	1417031
Leggero	Giallo	1417032
Medio	Blu	1417033
Forte	Verde	1417034



MANIGLIA PER ELASTICI A BANDA - Cod. 1417111



Codice 1417111

ROTOLO 20 mt x 5 cm

Bande elastiche in poliuretano, latex free. Grazie alla loro dimensione risultano ottimali anche per le ginnastiche dolci e per l'utilizzo in piscina, non soffrono a contatto con il cloro. Dimensioni 20 mt x 5 cm.

MODELLI	COLORI	CODICE
Extra leggero	Rosso	1417041
Leggero	Giallo	1417042
Medio	Blu	1417043
Forte	Verde	1417044



POWER LOOP

Power loop è un elastico ad anello gigante ad alta resistenza ideale per allenamento funzionale, fitness, fisioterapia. Spessore: 0,45 cm.

MODELLI	DIMENSIONI	COLORI	CODICE
Extra leggero	104 x 1,25 cm	Rosso	1417051
Leggero	104 x 1,90 cm	Nero	1417052
Medio	104 x 2,85 cm	Giallo	1417053
Forte	104 x 4,45 cm	Verde	1417054
Extra forte	104 x 6,35 cm	Blu	1417055
Super extra forte	104 x 8,25 cm	Arancio	1417056

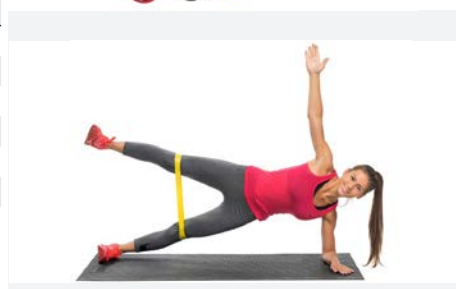

TUBING 10 MT

Elastici tubing ad alta resistenza, in poliuretano, latex free. Sono un ausilio semplice e pratico per tonificare e potenziare i muscoli per la riabilitazione e lo stretching. Dimensioni: 10 mt.

MODELLI	COLORI	CODICE
Extra leggero	Rosso	1417071
Leggero	Giallo	1417072
Medio	Viola	1417073
Forte	Nero	1417074



MANIGLIA PER TUBING - Cod. 1417112



Codice 1417112

TUBING CON MANIGLIE

Elastici tubing ad alta resistenza, in poliuretano, latex free. Sono un ausilio semplice e pratico per tonificare e potenziare i muscoli per la riabilitazione e lo stretching.
Dimensioni: 160 cm.

MODELLI	COLORI	CODICE
Extra leggero	Rosso	1417061
Leggero	Giallo	1417062
Medio	Viola	1417063
Forte	Nero	1417064



TUBING A FORMA DI OTTO

Elastici tubing ad alta resistenza a forma di otto con maniglie. In poliuretano, latex free, ideali per allenamento funzionale, fitness, fisioterapia.

MODELLI	COLORI	CODICE
Leggero	Rosso	1417101
Medio	Giallo	1417102
Forte	Viola	1417103
Extra forte	Verde	1417104

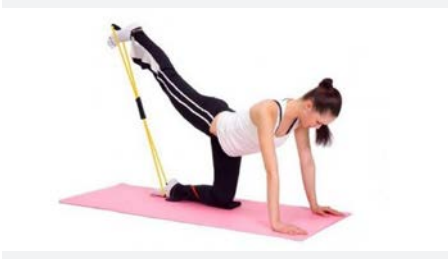

TUBING AD ANELLO

Elastici tubing ad anello ad alta resistenza, in poliuretano, latex free. Un ausilio semplice e pratico per tonificare e potenziare i muscoli per la riabilitazione e lo stretching.

MODELLI	COLORI	CODICE
Leggero	Rosso	1417081
Medio	Giallo	1417082
Forte	Viola	1417083
Extra forte	Nero	1417084



TUBING ANELLO CON MANIGLIE

Elastici tubing ad anello con maniglie ad alta resistenza, in poliuretano, latex free ideali per allenamento funzionale, fitness, fisioterapia.

MODELLI	COLORI	CODICE
Leggero	Rosso	1417091
Medio	Giallo	1417092
Forte	Viola	1417093
Extra forte	Nero	1417094



POLSIERE E CAVIGLIERE ECOPELLE

Rivestimento in ecopelle. Chiusura a strap.

MODELLI	CODICE
1 kg al paio (2x0,5 kg cad.)	1417301
2 kg al paio (2x1 kg cad.)	1417302
3 kg al paio (2x1,5 kg cad.)	1417303
4 kg al paio (2x2 kg cad.)	1417304
5 kg al paio (2x2,5 kg cad.)	1417305
6 kg al paio (2x3 kg cad.)	1417306
7 kg al paio (2x3,5 kg cad.)	1417307
8 kg al paio (2x4 kg cad.)	1417308



POLSIERE E CAVIGLIERE NEOPRENE

Rivestimento in neoprene. Chiusura a strap.

Colore: NERO.

MODELLI	CODICE
1 kg al paio (2x0,5 kg cad.)	1417311
2 kg al paio (2x1 kg cad.)	1417312
3 kg al paio (2x1,5 kg cad.)	1417313
4 kg al paio (2x2 kg cad.)	1417314
5 kg al paio (2x2,5 kg cad.)	1417315





MANUBRI

Manubri in ghisa ricoperti in vinile.
Confezione 2 pezzi.

MODELLI	CODICE
Manubri da 1 kg	1417401
Manubri da 2 kg	1417402
Manubri da 3 kg	1417403
Manubri da 4 kg	1417404
Manubri da 5 kg	1417405

RASTRELLIERA PORTA MANUBRI - Cod. 1417451



Codice 1417451

FIT-BALL ROLLER - Cod. 1418121

Valida alternativa ai cilindri rigidi. Attrezzo polivalente, consente di svolgere un'ampia gamma di esercizi che spaziano dal potenziamento degli addominali allo stretching, al rilassamento e Pilates. Gonfiare in base alla rigidità cercata.



Codice 1418121

CARATTERISTICHE TECNICHE

Peso raccomandato	120 kg
Capacità di carico testata	200 kg
Diametro	18 cm
Lunghezza	75 cm



FOAM-ROLL

Strumento per esercizi di fisioterapia utilizzato per migliorare l'elasticità muscolare e per praticare un auto-massaggio rilassante in grado di sciogliere le tensioni muscolari, favorendo così il benessere psico-fisico.



MODELLI	DIMENSIONI	CODICE
Cilindro	Ø 15 cm - L 90 cm	1418131
Cilindro piccolo	Ø 15 cm - L 45 cm	1418132



POMPA AD AGO - Cod. 1411160

Con prolunga flessibile.



Codice 1411160

FUNICELLA - Cod. 1417501

Funicella per ritmica in cotone con ingrossamento centrale in plastica morbida.
Con manopole in legno.
Lunghezza: 280 cm.



Codice 1417501

FUNICELLA - Cod. 1417502

Funicella per ritmica di cotone colorato con piombatura centrale su tutta la lunghezza.
Lunghezza: 280 cm.



Codice 1417502

MINI TRAMPOLINO - Cod. 1418111

Mini trampolino elastico.

CARATTERISTICHE TECNICHE

Portata massima	100 kg
Diametro	98 cm
Altezza	20 cm



Codice 1418621

APPOGGI "BAUMANN"

Coppia appoggi "Baumann" di legno massiccio.

MODELLI	DIMENSIONI	CODICE
Medio	168 x 92 x 65 mm	1416081
Piccolo	150 x 88 x 65 mm	1416082



CEPPI "BAUMANN" - Cod. 1416083

Coppia ceppi "Baumann" di legno massiccio.
Dimensioni: 140 x 65 x 65 mm.



Codice 1416083

MAGIC CIRCLE - Cod. 1417621

È un cerchio che consente di eseguire molteplici esercizi per i muscoli del tronco, per le gambe, per l'addome. Indicato per tonificare braccia, schiena, petto, interno ed esterno cosce e polpacci. Manici ergonomici.

Colore: NERO Dimensioni: Ø 38 cm



Codice 1417621





Carrello in legno Codice 1418611

CARRELO IN LEGNO - Cod. 1418611

Carrello a tre ripiani in legno massiccio verniciato al naturale con ruote.

Dimensioni: 92 x 68 x 95 cm.



 Il carrello (codice 1418611) non è compreso nel kit psicomotorio.

KIT PSICOMOTORIO - Cod. 1418621

La combinazione di attrezzature come bastoni, coni, cerchi, palle e molti altri ancora può essere utilizzata da personale qualificato per realizzare percorsi psicomotori o preparare programmi motori in palestra.

- N° 01 bastone in legno lunghezza cm 70
- N° 01 bastone in legno lunghezza cm 80
- N° 01 bastone in legno lunghezza cm 90
- N° 01 confezione di bastoni in PVC lunghezza cm 100
- N° 04 coni forati con tre fori e 4 scanalature altezza cm 30
- N° 02 paia di clave in legno piccole
- N° 01 paio di appoggi medi
- N° 01 paio di appoggi piccoli
- N° 01 paio di ceppi
- N° 02 cerchi in nylon sezione piatta da cm 60
- N° 02 cerchi in nylon sezione piatta da cm 70
- N° 02 cerchi in nylon sezione piatta da cm 80
- N° 04 funicelle con manopole e ingrossamento centrale
- N° 04 funicelle piombate colori assortiti
- N° 04 palle per ritmica da gr 420
- N° 01 palla medica da kg 2
- N° 01 paio di cavigliere-polsiere da kg 1 (2x 0,5 kg)
- N° 02 sacchetti di calpestio in sabbia
- N° 02 sacchetti di calpestio in granuli di PVC
- N° 02 elastici a banda colore verde (medio) cm 120x14,5
- N° 01 cuscino cilindro dimensioni cm 35x15
- N° 01 cuscino cilindro dimensioni cm 50x25

DIAGNOSTICA
DIAGNOSTICS
DIAGNOSTIC



FISIOTECH

F/ SIOTECH



PODOSCOPIO - Cod. 1511010

Apparecchio per l'analisi plantare del piede. Struttura in legno di faggio verniciato, piano di carico in cristallo con doppia illuminazione laterale con luce a LED.

CARATTERISTICHE TECNICHE

Dimensioni piano appoggio	44 x 39 cm
Carico lavoro max.	135 kg
Dimensioni	50 x 48 x 35 h cm



Codice 1511010

GRADINO DI KALTEMBACH - Cod. 1312080

Struttura in acciaio verniciato completa di un gradino regolabile in legno rivestito in materiale antiscivolo. Attrezzatura utile per prove da sforzo in cardiologia.

CARATTERISTICHE TECNICHE

Regolazione gradini	30-40-50 cm
Portata max	120 kg
Peso	25 kg
Dimensioni	70 x 67 x 129 h cm



Codice 1312080

FILO A PIOMBO - Cod. 1514010

Il filo a piombo permette di misurare le deviazioni posturali e la presenza o meno di atteggiamenti scoliotici con precisione e accuratezza.



Codice 1514010

NEGATIVOSCOPIO

Apparecchio da parete in lamiera di acciaio verniciato bianco, dispositivo reggipellicola in acciaio inox con luce fluorescente fredda (6500° K) su diffusore opalino infrangibile.

MODELLI	CODICE
90 x 60 cm	1512010
70 x 43 cm	1512020

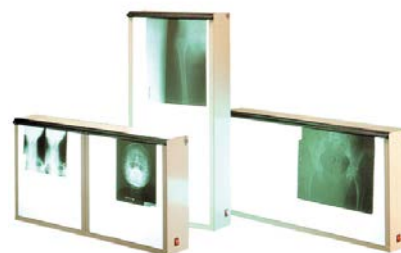

OTTOTIPO - Cod. 1512030

Apparecchio da parete in lamiera di acciaio verniciato bianco, luce fluorescente fredda (6500° K) su diffusore opalino infrangibile in materiale acrilico serigrafato.

CARATTERISTICHE TECNICHE

Distanza di utilizzo	3 mt
Dimensioni	68 x 31 x sp. 9 cm



Codice 1512030

BILANCIA PESAPERSONE

Strumento professionale a orologio con struttura metallica verniciata e alluminio, pedana in gomma atossica/antiscivolo. Completa di piedini antiscivolo.

CARATTERISTICHE TECNICHE

Dimensioni pedana	27 x 40 x 8,5 cm
Dimensione quadrante	Ø 18 cm
Portata massima	150 kg
Divisione	1000 gr

MODELLI

MODELLI	CODICE
Con colonna h 90 cm	1513010
Senza colonna	1513020



STATIMETRO - Cod. 1513200

Misuratore d'altezza telescopico meccanico con robusta asta in alluminio anodizzato con possibilità di essere installato sulle bilance medicali o per parete.



Codice 1513200

ARREDAMENTO

FURNITURE

MOBILIER

 **FSIOTECH**



FISIOTECH

STUDIO MEDICO

ARMADI A VETRI

Armadi a vetri temprati con quattro ripiani regolabili e porte battenti, struttura in acciaio verniciato.

CARATTERISTICHE TECNICHE

Lunghezza	80 / 60 cm
Larghezza	40 cm
Altezza	180 / 160 cm

MODELLI	DIMENSIONI	CODICE
---------	------------	--------

Due porte battenti	80 x 40 x 180 cm	1611011
Una porta battente	60 x 40 x 160 cm	1611012



SCRIVANIA - Cod. 1611101

Scrivania con tre cassetti, struttura in acciaio verniciato e piano in bilaminato.

CARATTERISTICHE TECNICHE

Lunghezza	130 cm
Larghezza	80 cm
Altezza	73 cm



Codice 1611101

POLTRONCINA GIREVOLE - Cod. 1611201

Poltroncina operativa con particolari linee estetiche funzionali con schienale alto a contatto permanente.

CARATTERISTICHE TECNICHE

Profondità	63 cm
Larghezza	54 cm
Altezza	109 cm
Profondità seduta	44 cm
Larghezza seduta	46 cm
Altezza seduta	55 cm



Codice 1611201

SEDIA IMBOTTITA - Cod. 1611202

Sedia con imbottitura indeformabile, struttura in acciaio verniciato.

CARATTERISTICHE TECNICHE

Profondità	66 cm
Larghezza	71 cm
Altezza	75 cm
Profondità seduta	49 cm
Larghezza seduta	50 cm
Altezza seduta	42 cm



Codice 1611202

APPENDIABITI A COLONNA - Cod. 1611301

Appendiabiti a colonna girevole con porta ombrelli e raccogli gocce.



Codice 1611301

PARAVENTO - Cod. 1611401

Paravento con struttura in tubo di alluminio anodizzato.
Tendine in plastica lavabile, autoestinguente.
Ruote da Ø 5 cm (quelle centrali con freno).

CARATTERISTICHE TECNICHE

Larghezza totale	160 cm
Altezza	170 cm
Larghezza anta	55 cm



Codice 1611401



SGABELLO GIREVOLE

Sgabello a cinque razze, altezza regolabile mezzo pistone a gas, sedile imbottito in similpelle ignifuga. Vedere i riferimenti dei colori e dei materiali nella tabella sul risvolto di copertina.

CARATTERISTICHE TECNICHE

Regolazione altezza	40-55 cm
Diametro della base	60 cm
Diametro seduta	35 cm
Portata max	120 kg

MODELLI

CODICE

Base nera con ruote	1612011
Base nera con piedini	1612012
Base cromata con ruote	1612013
Base cromata con piedini	1612014



PANCHETTA IMBOTTITA

Struttura in acciaio verniciato, piano imbottito e rivestito in similpelle lavabile, ignifuga classe 1IM. Portata massima 150 Kg.

MODELLI

DIMENSIONI

CODICE

Piccola	60 x 30 x 45 cm	1613011
Grande	120 x 30 x 45 cm	1613012

SCENDILETTO E SEDUTE

SGABELLO IN LEGNO

Sgabello poggiapiedi in legno di faggio massiccio verniciato naturale. Portata massima 120 kg.

MODELLI	DIMENSIONI	CODICE
Piccolo	18 x 37 x 15 cm	1612201
Grande	30 x 50 x 45 cm	1612202



SEDIA IN LEGNO

Sedia in legno verniciato naturale con o senza braccioli. Portata massima 110 Kg.

MODELLI	DIMENSIONI	CODICE
Senza braccioli	51 x 53 x 82 cm	1611203
Con braccioli	56 x 59 x 82 cm	1611204



CARRELLO PORTAOGGETTI MOBILE

Carrello smontabile in tubo d'acciaio verniciato a fuoco con polveri epossidiche RAL 9001, piani in acciaio verniciato a fuoco con polveri epossidiche RAL 7035, completo di ruote Ø 5 cm piroettanti.

CARATTERISTICHE TECNICHE

Larghezza	50 / 65 cm
Profondità	34 / 45 cm
Altezza	82 cm

MODELLI	DIMENSIONI	CODICE
Piccolo con due ripiani	50 x 34 x 82 cm	1614010
Piccolo con tre ripiani	50 x 34 x 82 cm	1614020
Grande con due ripiani	65 x 45 x 82 cm	1614030
Grande con tre ripiani	65 x 45 x 82 cm	1614040



SCENDILETTO E SEDUTE

CARRELLO MULTIFUNZIONE

Carrello multifunzione con struttura tubolare saldata in acciaio inox 18/10 (AISI 304) Ø 25 mm. Dotato di 2 maniglioni di spinta in acciaio inox. Completo di 4 ruote girevoli Ø125 mm. Con paracolpi.

CARATTERISTICHE TECNICHE

Larghezza	82 cm
Profondità	52 cm
Altezza	82 cm

MODELLI

MODELLI	CODICE
Con due ripiani	1614101
Con due cassetti orizzontali	1614111



Codice 1614101



Codice 1614111

SCENDILETTO

Scendiletto con struttura in acciaio cromato, gradini antiscivolo.

CARATTERISTICHE TECNICHE

Profondità gradino	20 cm
Larghezza gradino	38 cm
Altezza primo gradino	22 cm
Altezza secondo gradino	44 cm
Portata massima	150 kg

MODELLI

DIMENSIONI

CODICE

Un gradino	39 x 28 x 22 cm	1612101
Due gradini	39 x 52 x 44 cm	1612102



Codice 1612101



Codice 1612102

ARREDAMENTO SPOGLIATOIO

PANCHE SPOGLIATOIO

Panca spogliatoio semplice, struttura in acciaio verniciato e listoni in legno.

CARATTERISTICHE TECNICHE

Altezza	45 cm
Profondità	35 cm

MODELLI

MODELLI	CODICE
Larghezza 1 mt	1613021
Larghezza 2 mt	1613022



Codice 1613021



Codice 1613022

PANCHE SPOGLIATOIO

Panca spogliatoio con schienale, struttura in acciaio verniciato e listoni in legno.

CARATTERISTICHE TECNICHE

Altezza	85 cm
Profondità	40 cm

MODELLI

MODELLI	CODICE
Larghezza 1 mt	1613023
Larghezza 2 mt	1613024



Codice 1613023



Codice 1613024

PANCHE SPOGLIATOIO

Panca spogliatoio completa, struttura in acciaio verniciato e listoni in legno.

CARATTERISTICHE TECNICHE

Altezza	180 cm
Profondità	40 cm

MODELLI

MODELLI	CODICE
Larghezza 1 mt	1613025
Larghezza 2 mt	1613026



Codice 1613025



Codice 1613026

ARREDAMENTO SPOGLIATOIO

APPENDIABITI A PARETE

Appendiabiti con portaborse da fissare a parete, struttura in acciaio verniciato e listoni in legno.

MODELLI	CODICE
Larghezza 1 mt con 3 grucce	1613031
Larghezza 2 mt con 6 grucce	1613032



Codice 1613032

APPENDIABITI A TAVOLETTA

Appendiabiti da fissare a parete in legno.

MODELLI	CODICE
Larghezza 1 mt con 3 grucce	1613033
Larghezza 2 mt con 6 grucce	1613034

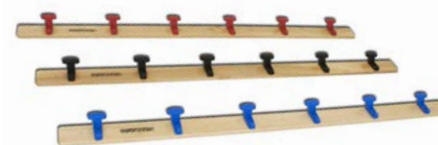

Codice 1613034

PEDANA APPOGGIAPIEDI

Pedana appoggiapiedi in legno con piedini gommati.

MODELLI	CODICE
Larghezza 1 mt	1613041
Larghezza 2 mt	1613042



ARTICOLI ORTOPEDICI

ORTHOPAEDIC AIDS

MATÉRIEL ORTHOPÉDIQUE



A close-up photograph of a person's hand holding a walking stick. The stick has a black handle with a small sensor or button on it. A thin black cable is connected to the handle and runs across the frame. The background is a blurred outdoor setting. The entire image is overlaid with a semi-transparent green filter.

FISIOTECH

STAMPELLE - Cod. 1711010

Stampella in lega leggera verniciata colore grigio. Appoggio all'avambraccio in termoplastico fisso. Manopola in plastica con catarifrangente e puntale in gomma antiscivolo e antimacchia. Confezione 1 paio.

Altezza regolabile su 10 posizioni.

CARATTERISTICHE TECNICHE

Altezza min/max alla manopola	68,5 – 91 cm
Altezza della sommità manopola/braccio fissa	24 cm
Peso	0,45 kg
Portata	150 kg



Codice 1711010

DEAMBULATORE 4 PUNTALI - Cod. 1712010

Deambulatore pieghevole in lega leggera.

Versione con 4 puntali.

CARATTERISTICHE TECNICHE

Regolazione altezza	80 – 95 cm
Lunghezza	45 cm
Larghezza	55 cm
Peso	2,5 kg
Portata	110 kg



Codice 1712010

DEAMBULATORE 2 PUNTALI E 2 RUOTE - Cod. 1712020

Deambulatore pieghevole in lega leggera.

Versione con 2 puntali e 2 ruote unidirezionali.

CARATTERISTICHE TECNICHE

Regolazione altezza	80 – 95 cm
Lunghezza	45 cm
Larghezza	55 cm
Peso	2,5 kg
Portata	110 kg



Codice 1712020

DEAMBULATORE - Cod. 1712110

Deambulatore pieghevole grande con 4 ruote piroettanti di cui 2 con freno.
Deambulatore completo del kit appoggi ascellari regolabili in altezza.

CARATTERISTICHE TECNICHE

Regolazione altezza	78 – 95 cm
Regolazione altezza ascellari	112 – 145 cm
Lunghezza	72 cm
Larghezza	55 cm
Dimensione ruote	8 cm
Portata	150 kg



Codice 1712110

ROLLATOR - Cod. 1712150

Deambulatore Rollator pieghevole in acciaio verniciato colore blu. Il Deambulatore Rollator è completo di: sedile, freni a leva, cestino, piano di appoggio e porta bastone.

CARATTERISTICHE TECNICHE

Regolazione altezza	80 – 98 cm
Lunghezza	70 cm
Larghezza	62 cm
Peso Sedile imbottito in poliuretano	L 43 x h 62 cm
Ruote anteriori piroettanti, dimensioni	20 x 5 cm
Ruote posteriori unidirezionali, dimensioni	20 x 5 cm
Peso	12 kg
Portata	150 kg



Codice 1712150

HOME FITNESS
ENTRAÎNEMENT MAISON

A woman with blonde hair, wearing a teal tank top and dark shorts, is smiling while sitting on a stationary exercise bike in a gym. She is holding a clear plastic water bottle in her right hand and a white towel in her left hand. The background shows a wooden bench and other gym equipment. The entire image has a warm, yellowish tint. The text 'FISIOTECH' is overlaid in the center, with a stylized 'F' logo to the left of the word.

FISIOTECH



CYCLETTE CON ACCESSO FACILITATO - Cod. 1811010

Cyclette magnetica per home fitness.

CARATTERISTICHE TECNICHE

Sistema frenante	Magnetico
Regolazione inerzia	8 livelli di resistenza manuale
Volano	10 kg
Schermo	1 finestra LCD
Visualizzazione	Tempo / velocità / distanza / calorie / pulsazioni / odometro
Programmi	No
Rilevazione pulsazioni	Hand pulse
Manubrio	Ergonomico, multiforme, regolabile
Sella	Compressione graduata, regolabile orizzontalmente e verticalmente
Pedivella	3 pezzi
Portata max utente	120 kg
Distanza sella-pedale	Min. 69 cm – Max 96 cm
Peso netto	28 kg
Peso lordo	31 kg
Dimensioni	105 x 51 x 132 cm (LxIxH)
Dimensioni imballo	90 x 26 x 64 cm (LxIxH)
Ruote trasporto	Si
Certificazioni	CE, ROHS, EN957



CYCLETTE ELETTROMAGNETICA - Cod. 1811020

Cyclette elettromagnetica per home fitness.

CARATTERISTICHE TECNICHE

Sistema frenante	Elettromagnetico alimentatore 8V
Regolazione inerzia	16 livelli di resistenza gestita elettronicamente
Volano	12 kg
Schermo	1 finestra LCD a colori retroilluminata
Visualizzazione	Tempo / velocità / distanza / calorie / pulsazioni / RPM / diagramma programmi / livello sforzo / Watt
Programmi	Manuale / 10 preimpostati (16 livelli)
Rilevazione pulsazioni	Hand Pulse + ricevitore wireless per fascia cardio integrato
Fascia cardio	Optional
Manubrio	Ergonomico, impugnature multiple, regolabile
Sella	Compressione graduata, regolabile orizzontalmente e verticalmente
Pedivella	3 pezzi
Portata max utente	130 kg
Distanza sella-pedale	Min. 68 cm – Max 95 cm
Peso netto	29 kg
Peso lordo	33 kg
Dimensioni	103 x 52 x 135 cm (LxIxH)
Dimensioni imballo	86 x 32 x 64,5 cm (LxIxH)
Ruote trasporto	Si
Certificazioni	CE, ROHS, EN957



CYCLETTE ORIZZONTALE - Cod. 1811030

Cyclette magnetica per home fitness.

CARATTERISTICHE TECNICHE

Sistema frenante	Magnetico
Regolazione inerzia	8 livelli di resistenza manuale
Volano	9 kg
Schermo	1 finestra LCD
Visualizzazione	Tempo / velocità / distanza / calorie / pulsazioni
Programmi	No
Rilevazione pulsazioni	Hand pulse
Fascia cardio	No
Manubrio	Ergonomico, antiscivolo
Sedile	Alta resistenza, regolabile orizzontalmente, schienale traspirante
Pedivella	3 pezzi
Portata max utente	135 kg
Peso netto	43 kg
Peso lordo	49 kg
Dimensioni	152 x 60,5 x 125,5 cm (LxIxH)
Dimensioni imballo	150 x 28 x 69 cm (LxIxH)
Ruote trasporto	Si
Certificazioni	CE, ROHS, EN957



TAPPETO SCORREVOLE - Cod. 1812010

Tappeto scorrevole per home fitness.

CARATTERISTICHE TECNICHE	
Motore	2,5 hp DC continuativi / 3,5 hp DC di spunto
Velocità	1-18 km/h incremento 0,1 km/h, 3 velocità preimpostate
Inclinazione	Elettrica su 18 livelli, 3 livelli preimpostati
Schermo	1 finestra da 123 x 67 mm LCD con retroilluminazione blu
Visualizzazione	Tempo / distanza / velocità / inclinazione / calorie / frequenza cardiaca / steps
Programmi	Manuale / 25 preimpostati con variazione della velocità e dell'inclinazione / 3 personalizzabili e memorizzabili / 3 HRC / test body fat / funzione pausa programma
Rilevazione pulsazioni	Hand pulse + ricevitore wireless per fascia cardio integrato
Fascia cardio	Di serie
Pedana	Pieghevole, apertura servoassistita da pistone idraulico
Piano di corsa	46 x 140 cm ammortizzato da 4 air shox + 4 elastomeri
Diametri rulli	Anteriore 46 mm, posteriore 42 mm
Nastro	Antiscivolo su tela cotone tramatura doppia, 1,8 mm
Comandi corrimano	Inclinazione / velocità, corrimano soft touch
Accessori	Speaker bluetooth + supporto tablet + 2 portaborraccia
Ruote trasporto	Sì
Pre-assemblato	No
Dimensioni aperto	180 x 75 x 138 cm (LxIxH)
Dimensioni chiuso	113 x 75 x 150 cm (LxIxH)
Dimensioni imballo	76,5 x 33,5 x 174 cm (LxIxH)
Portata max utente	120 kg
Peso netto	63 kg
Peso lordo	71 kg
Certificazioni	CE, ROHS, EN957



STEPPER - Cod. 1813010

Stepper per home fitness.

CARATTERISTICHE TECNICHE

Regolazione sforzo	Pistoni idraulici indipendenti 12 livelli intensità
Richiudibile	Sì
Schermo	1 display LCD
Visualizzazione	Tempo, passi, passi/minuto, calorie
Manubrio	Ergonomico, multiforme
Dimensioni aperto	75 x 41,5 x 131 cm (LxWxH)
Dimensioni chiuso	41,5 x 17 x 98 cm (LxlxH)
Dimensioni imballo	17 x 41,5 x 98 cm (LxlxH)
Portata max utente	100 kg
Peso netto	19 kg
Peso lordo	20 kg



VOGATORE - Cod. 1814010

Vogatore per home fitness.

CARATTERISTICHE TECNICHE

Sistema frenante	Magnetico
Regolazione sforzo	Manuale con manopola su 8 livelli
Richiudibile	Sì
Schermo	1 finestra LCD
Visualizzazione	Tempo, vogate, distanza, calorie, vogate totali
Volano	6 kg
Dimensioni aperto	162 x 55 x 87 cm (LxIxH)
Dimensioni chiuso	87 x 55 x 162 cm (LxIxH)
Dimensioni imballo	142 x 53 x 20,5 cm (LxIxH)
Portata max utente	100 kg
Peso netto	21,5 kg
Peso lordo	25 kg

CONDIZIONI GENERALI DI VENDITA

ORDINI

Gli ordini dovranno pervenire a mezzo e-mail info@fisiotech.com, con indicato il codice dell'articolo e l'eventuale colore dovrà essere sempre specificato.

ORARI

I nostri orari sono: dal lunedì al venerdì dalle ore 08:30 alle 12:30 e dalle 13:30 alle 17:30.

PREZZI

Salvo diversi accordi, i prezzi sono per merce franco fabbrica; IVA, altre tasse ed oneri a carico dell'acquirente; i prezzi possono subire variazioni in funzione della dinamica dei costi delle materie prime e del costo del lavoro.

MINIMO FATTURABILE

€ 120,00 (IVA esclusa). Per eventuali fatturazioni inferiori all'importo sopra indicato Vi sarà addebitato un contributo spese pari a € 25,00 (IVA esclusa).

SPEDIZIONI

Vengono eseguite col mezzo dalla venditrice giudicato più idoneo o, in subordine, col mezzo indicato dal committente; la merce viaggia sempre a rischio e pericolo del committente, anche se pattuita franco destino.

RECLAMI

Non si accettano reclami trascorsi 8 gg. dal ricevimento della merce. I resi dovranno essere concordati preventivamente con FISIOTECH ed in ogni caso dovranno pervenirci in porto franco.

DIRITTO DI RECESSO

Il diritto di recesso si applica alle persone fisiche (consumatori) che agiscono per scopi che possono considerarsi estranei alla propria attività professionale. Sono perciò esclusi dal diritto di recesso, gli acquisti effettuati da rivenditori e da aziende e da persone fisiche che agiscono per scopi legati ad una attività professionale. Il solo "consumatore" ha diritto di recedere dal contratto entro il termine di 10 giorni dal ricevimento della merce, restituendo il bene oggetto del recesso al venditore, il quale gli rimborserà il prezzo della merce restituita.

PAGAMENTI

Ritardi sulle scadenze pattuite comporteranno l'addebito degli interessi di mora e la modifica delle condizioni di pagamento in uso.

GARANZIA

La durata della garanzia è di 24 mesi dalla data di consegna. La garanzia non copre: i materiali di consumo e quelli di normale usura quali: imbottiti, alimentatori, pedaliera/pulsantiera, cavi elettrici e cuscinetti, i guasti causati da urti e/o cadute, l'errato o improprio uso, l'uso da parte di personale non qualificato. Qualora il sigillo di garanzia risulti danneggiato o alterato, la garanzia decade automaticamente. Qualora l'apparecchiatura risulti manomessa la garanzia decade automaticamente. Le riparazioni in garanzia si intendono presso nostra sede operativa e previa autorizzazione. Il materiale da riparare in garanzia ci dovrà pervenire in porto franco e con imballo originale. Per la riparazione oltre alla richiesta scritta ci dovrà pervenire copia della fattura e del documento di trasporto.

CONTROVERSIE

Per qualsiasi controversia è competente il Foro di Treviso.

CONSEGNE

I termini di consegna da noi indicati sono approssimativi, eventuali ritardi non danno diritto a reclami o rimborsi di alcun genere.

N.B. La venditrice si riserva il diritto di modificare le caratteristiche e l'aspetto dei propri prodotti senza preavviso alcuno. Tali modifiche avranno sempre come obiettivo fondamentale il miglioramento del rapporto qualità/prezzo.

coordinamento
studio **grafica** design

progetto grafico
fabrizio miniutti

stampa
Combigraf

revisione
01 I22

COLORI RIVESTIMENTO



Panna P1



Grigio chiaro G2



Tortora P2

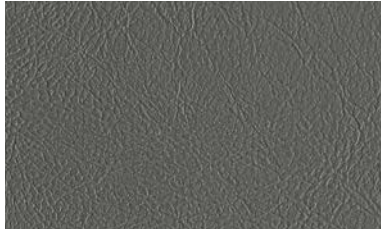

Grigio scuro G3



Giallo G1



Senape G4



Arancione A1



Rosso R1



Bordeaux B2



Viola V4

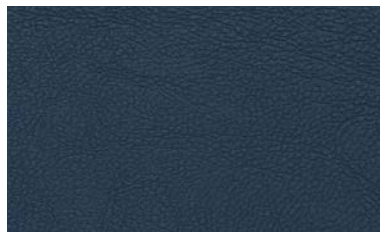

Blu scuro B3



Blu B1



Marrone scuro M1

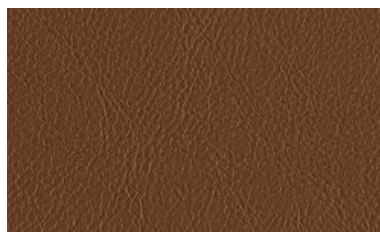

Terra M2



Verde V1



Verde bosco V2



Verde foglia V3



Nero N1



via Toniolo, 44/E-F-G
31028 Vazzola - Treviso - Italy
Tel. +39 0438 47 03 42
Fax +39 0438 47 87 62
info@fisiotech.com
www.fisiotech.com